

Приложение 3
к Правилам
благоустройства и
содержания территории
Уссурийского городского округа

ТИПОВЫЕ РЕШЕНИЯ НЕСТАЦИОНАРНЫХ ТОРГОВЫХ ОБЪЕКТОВ ДЛЯ УСТАНОВКИ
НА ТЕРРИТОРИИ УССУРИЙСКОГО ГОРОДСКОГО ОКРУГА

1. Для зоны особого городского значения. Тип 1



Фасад 1-2

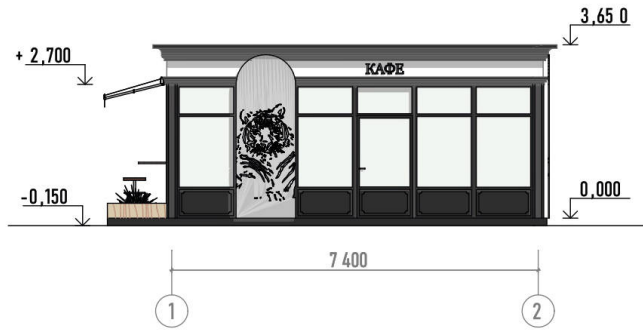

Фасад Б-А



Схема плана



Разрез 1-1

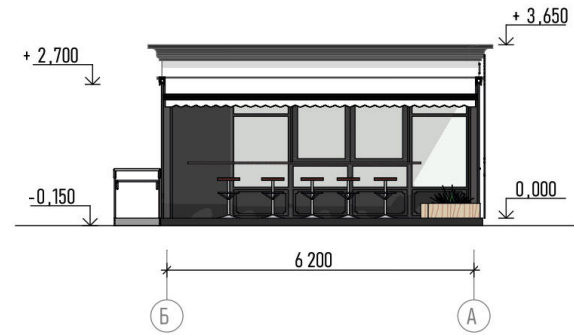
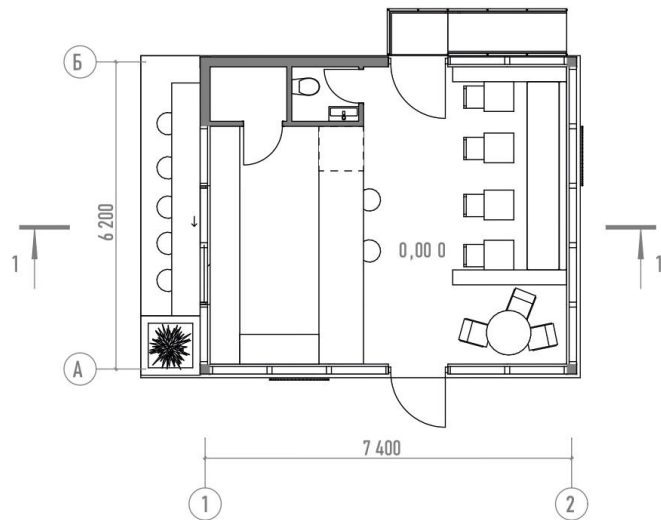
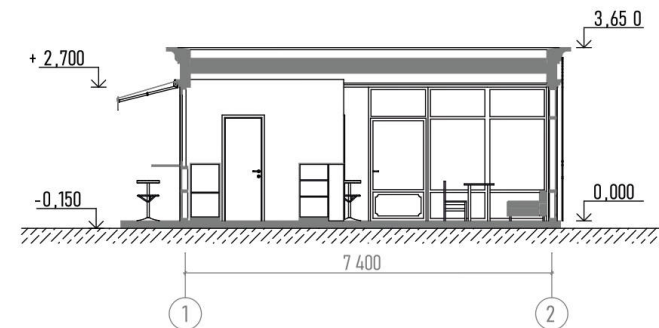

Спецификация отделочных материалов

№	Наименование объекта	Графическое изображение	Блеск, текстура, фактура	Цвет	Производитель
Материалы отделки фасада					
1	ОТДЕЛКА ФАСАДА		Гладкая, матовая	ЦВ.-RAL8022	
2	ОТДЕЛКА ФАСАДА		Текстура под дерево	ДЕРЕВО ЦВ.-RAL1024	
3	ОТДЕЛКА ФАСАДА		Гладкая, матовая	ЦВ.-RAL5023	
Заполнение проемов					
4	ОКОННЫЕ БЛОКИ		Гладкая, матовая	ЦВ.-RAL8022	

2. Для зоны особого городского значения. Тип 2



Фасад 1-3



Схема плана



Фасад А-Б

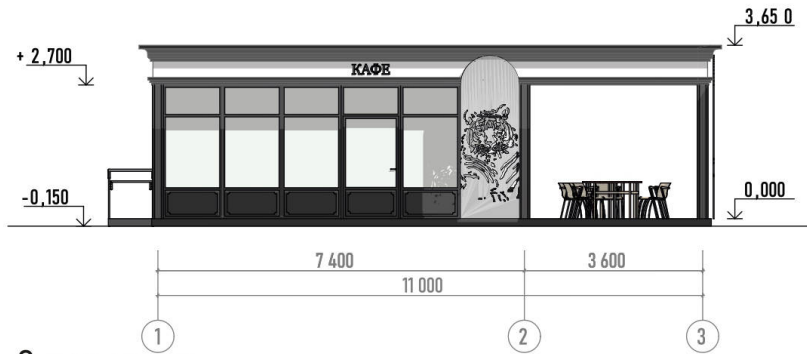
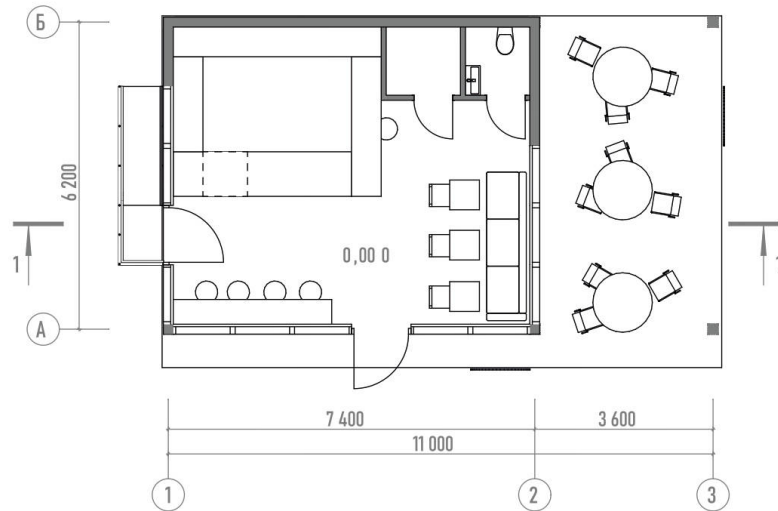
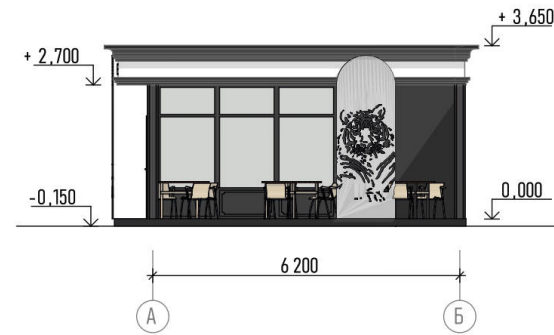

Разрез 1-1

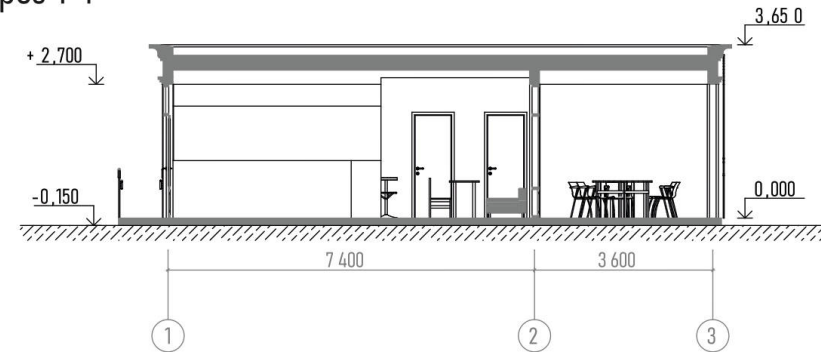

Спецификация отделочных материалов

№	Наименование объекта	Графическое изображение	Блеск, текстура, фактура	Цвет	Производитель
Материалы отделки фасада					
1	ОТДЕЛКА ФАСАДА		Гладкая, матовая	ЦВ.-RAL8022	
2	ОТДЕЛКА ФАСАДА		Текстура под дерево	ДЕРЕВО ЦВ.-RAL1024	
3	ОТДЕЛКА ФАСАДА		Гладкая, матовая	ЦВ.-RAL5023	
Заполнение проемов					
4	ОКОННЫЕ БЛОКИ		Гладкая, матовая	ЦВ.-RAL8022	

3. Для зоны особого городского значения. Тип 3



Фасад 1-2



Фасад Б-А



Схема плана



Разрез 1-1

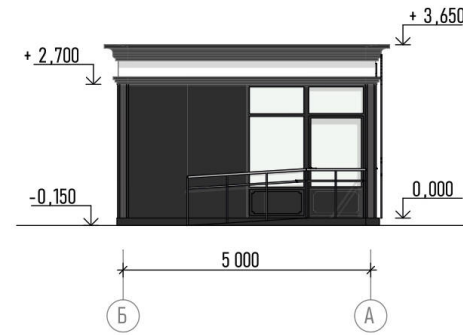
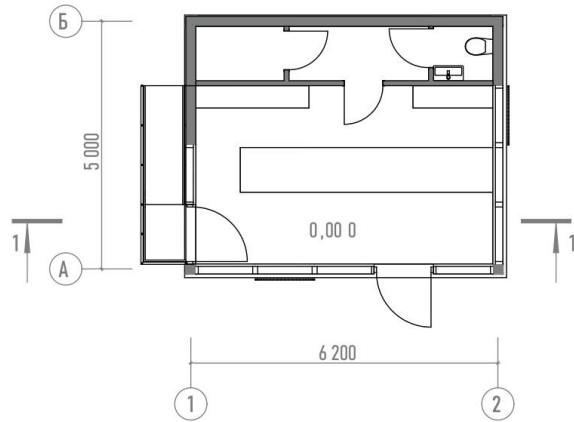
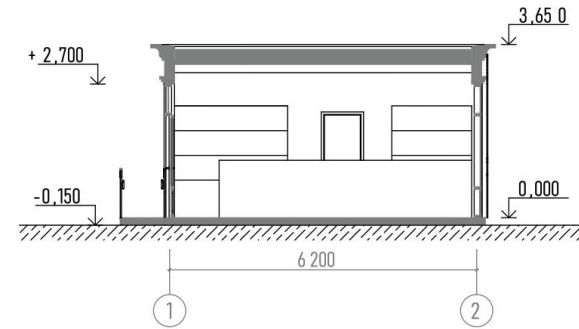

Спецификация отделочных материалов

№	Наименование объекта	Графическое изображение	Блеск, текстура, фактура	Цвет	Производитель
Материалы отделки фасада					
1	ОТДЕЛКА ФАСАДА		Гладкая, матовая	ЦВ.-RAL8022	
2	ОТДЕЛКА ФАСАДА		Текстура под дерево	ДЕРЕВО ЦВ.-RAL1024	
3	ОТДЕЛКА ФАСАДА		Гладкая, матовая	ЦВ.-RAL5023	
Заполнение проемов					
4	ОКОННЫЕ БЛОКИ		Гладкая, матовая	ЦВ.-RAL8022	

4. Для зоны особого городского значения. Тип 4



Фасад 1-2



Схема плана



Фасад Б-А

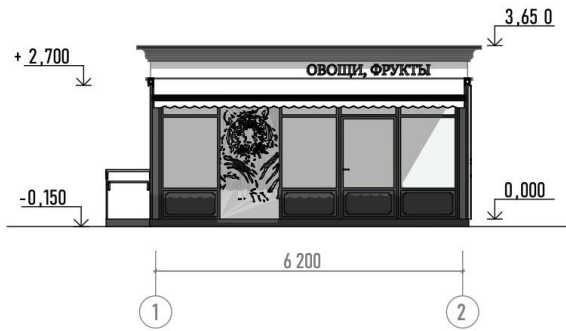
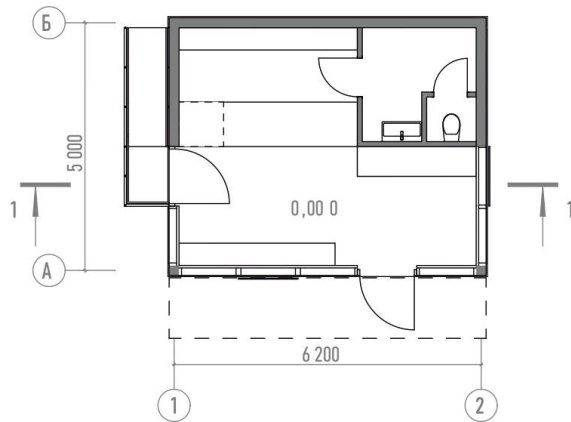
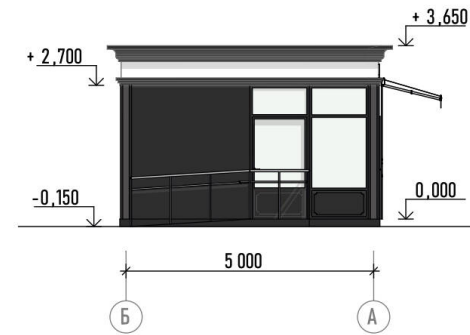

Разрез 1-1

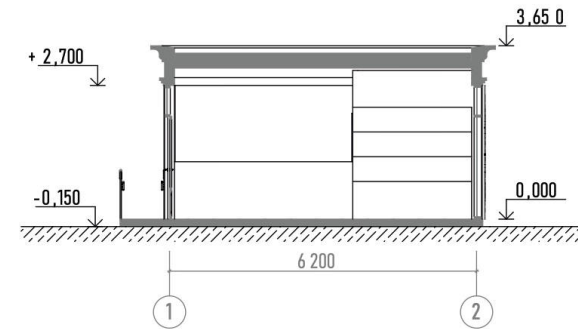

Спецификация отделочных материалов

№	Наименование объекта	Графическое изображение	Блеск, текстура, фактура	Цвет	Производитель
Материалы отделки фасада					
1	ОТДЕЛКА ФАСАДА		Гладкая, матовая	ЦВ.-RAL8022	
2	ОТДЕЛКА ФАСАДА		Текстура под дерево	ДЕРЕВО ЦВ.-RAL1024	
3	ОТДЕЛКА ФАСАДА		Гладкая, матовая	ЦВ.-RAL5023	
Заполнение проемов					
4	ОКОННЫЕ БЛОКИ		Гладкая, матовая	ЦВ.-RAL8022	

5. Для зоны особого городского значения. Тип 5



Фасад 1-2



Фасад Б-А



Схема плана



Разрез 1-1

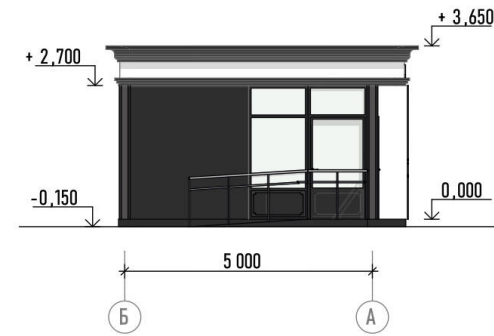
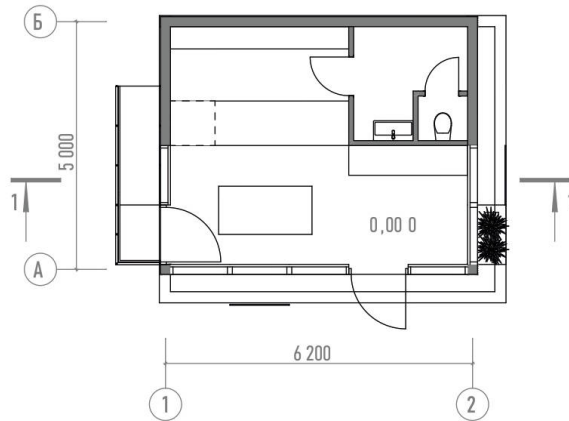
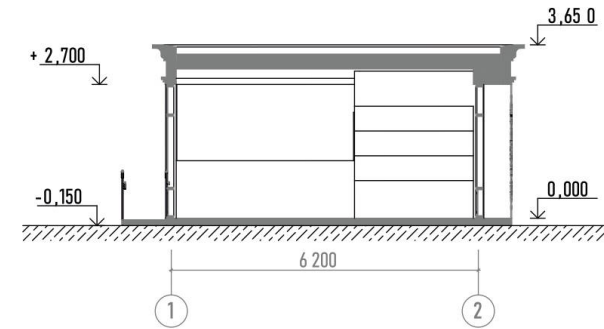

Спецификация отделочных материалов

№	Наименование объекта	Графическое изображение	Блеск, текстура, фактура	Цвет	Производитель
Материалы отделки фасада					
1	ОТДЕЛКА ФАСАДА		Гладкая, матовая	ЦВ.-RAL8022	
2	ОТДЕЛКА ФАСАДА		Текстура под дерево	ДЕРЕВО ЦВ.-RAL1024	
3	ОТДЕЛКА ФАСАДА		Гладкая, матовая	ЦВ.-RAL5023	
Заполнение проемов					
4	ОКОННЫЕ БЛОКИ		Гладкая, матовая	ЦВ.-RAL8022	

6. Для зоны особого городского значения. Тип 6



Фасад 1-2



Схема плана



Фасад А-Б

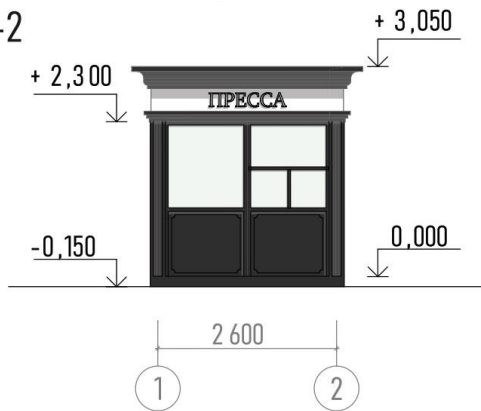
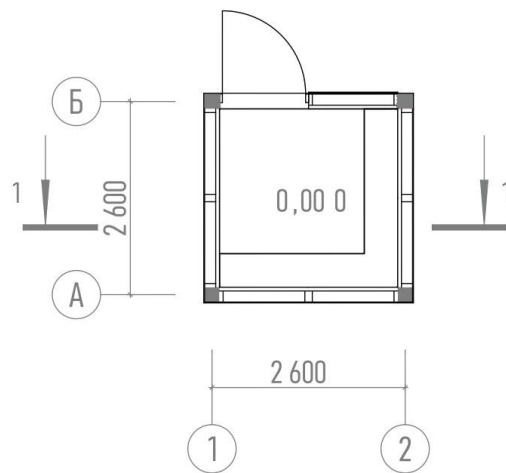
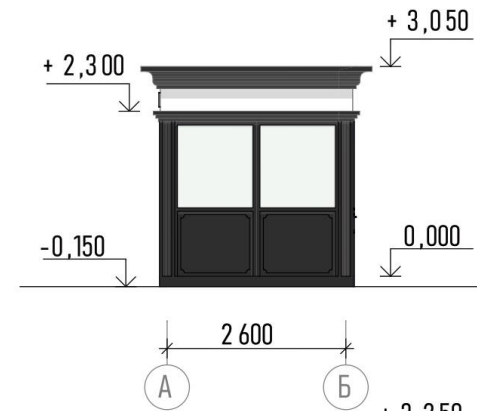

Разрез 1-1

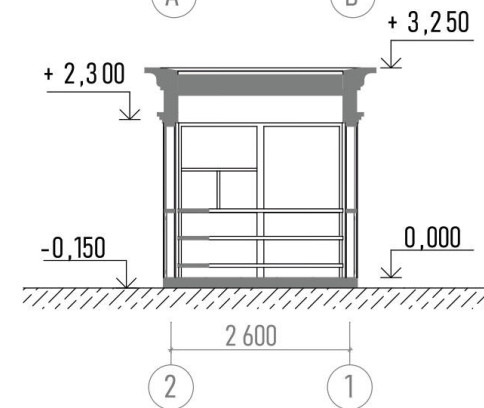

Спецификация отделочных материалов

№	Наименование объекта	Графическое изображение	Блеск, текстура, фактура	Цвет	Производитель
Материалы отделки фасада					
1	ОТДЕЛКА ФАСАДА		Гладкая, матовая	ЦВ.-RAL8022	
2	ОТДЕЛКА ФАСАДА		Гладкая матовая	ЦВ.-RAL1024	
3	ОТДЕЛКА ФАСАДА		Гладкая, матовая	ЦВ.-RAL5023	
Заполнение проемов					
4	ОКОННЫЕ БЛОКИ		Гладкая, матовая	ЦВ.-RAL8022	

7. Для зоны особого городского значения. Тип 7



Фасад 1-2



Схема плана



Фасад А-Б

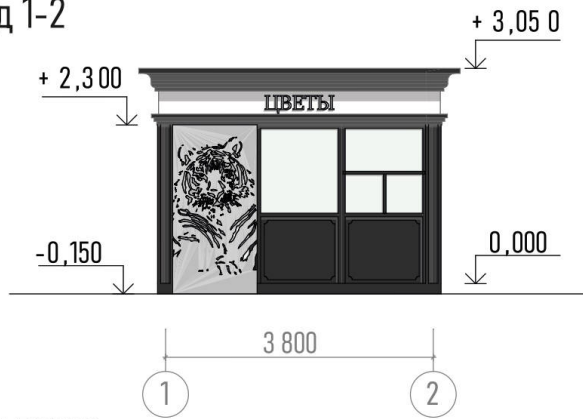
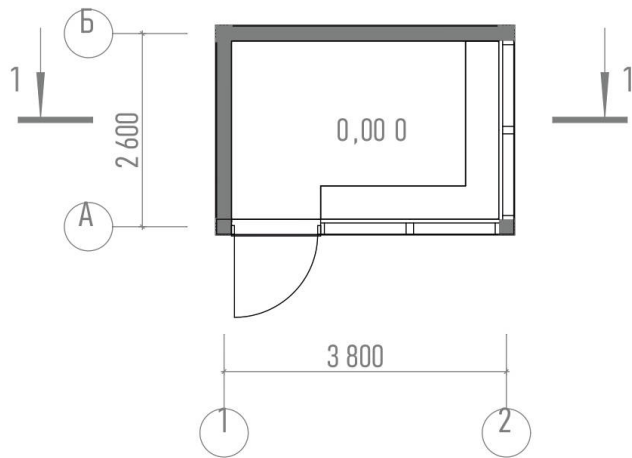
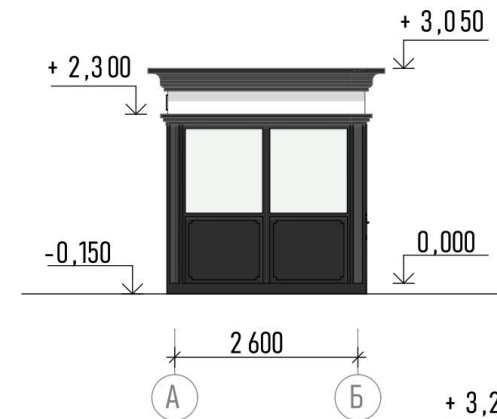

Разрез 1-1

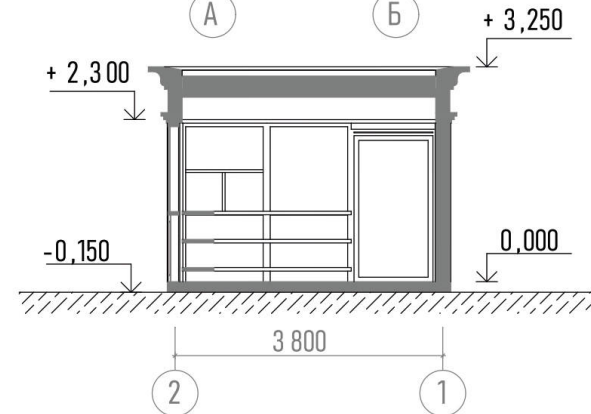

Спецификация отделочных материалов

№	Наименование объекта	Графическое изображение	Блеск, текстура, фактура	Цвет	Производитель
Материалы отделки фасада					
1	ОТДЕЛКА ФАСАДА		Гладкая, матовая	ЦВ.-RAL8022	
2	ОТДЕЛКА ФАСАДА		Гладкая матовая	ЦВ.-RAL1024	
3	ОТДЕЛКА ФАСАДА		Гладкая, матовая	ЦВ.-RAL5023	
Заполнение проемов					
4	ОКОННЫЕ БЛОКИ		Гладкая, матовая	ЦВ.-RAL8022	

8. Для зоны особого городского значения. Тип 8



Фасад 1-10

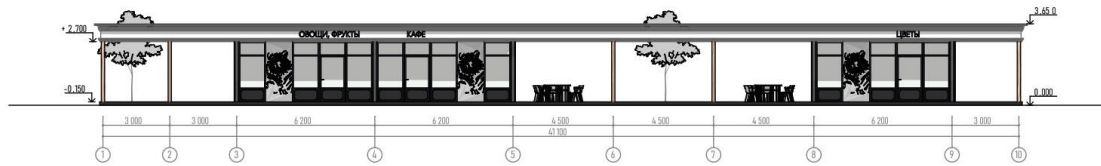

Фасад E-A

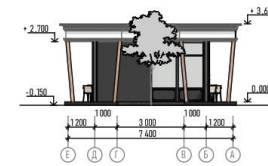

Разрез 1-1

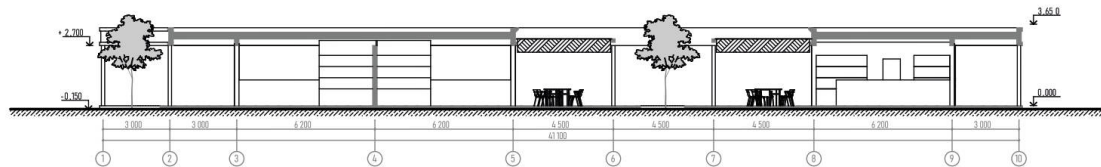

Спецификация отделочных материалов

№	Наименование объекта	Графическое изображение	Блеск, текстура, фактура	Цвет	Производитель
Материалы отделки фасада					
1	ОТДЕЛКА ФАСАДА		Гладкая, матовая	ЦВ.-RAL8022	
2	ОТДЕЛКА ФАСАДА		Гладкая матовая	ЦВ.-RAL1024	
3	ОТДЕЛКА ФАСАДА		Гладкая, матовая	ЦВ.-RAL5023	
Заполнение проемов					
4	ОКОННЫЕ БЛОКИ		Гладкая, матовая	ЦВ.-RAL8022	

Схема плана

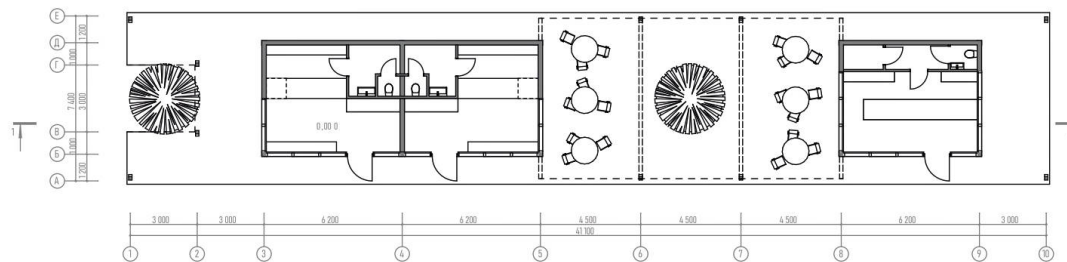

9. Для зоны повышенного внимания. Тип 1



Фасад 1-2



Схема плана

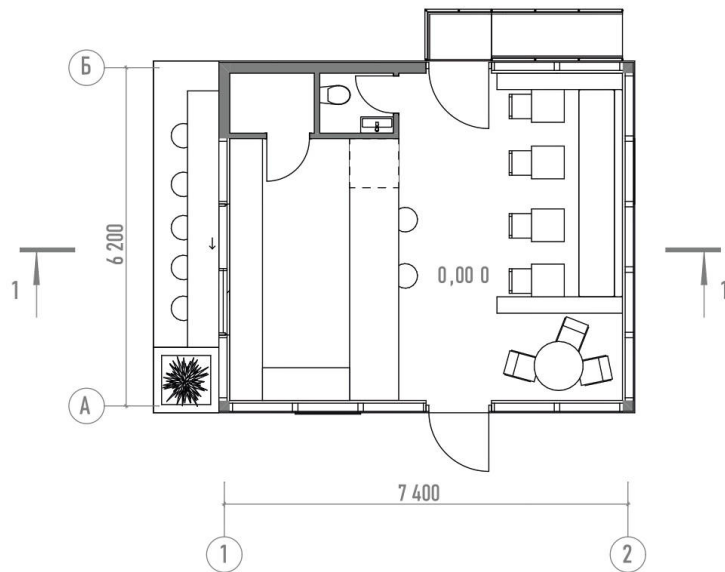

Фасад Б-А

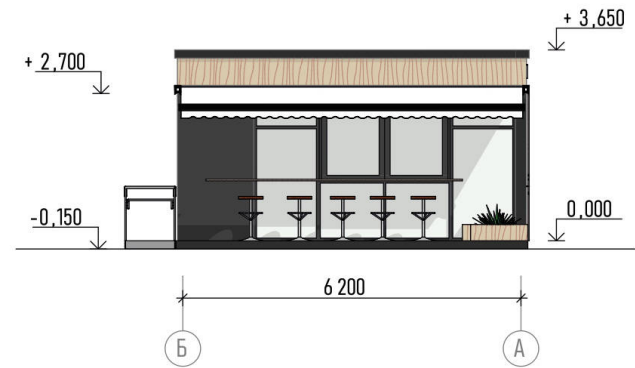

Разрез 1-1

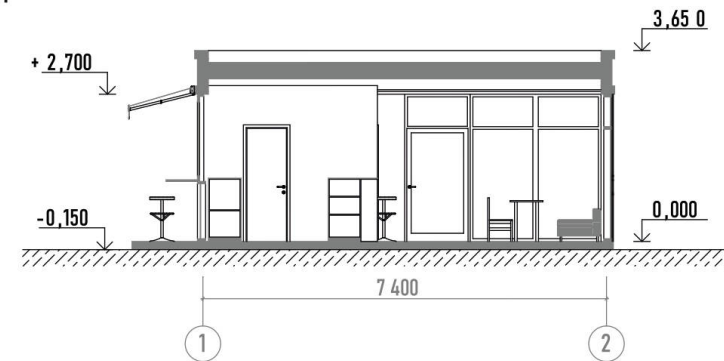

Спецификация отделочных материалов

№	Наименование объекта	Графическое изображение	Блеск, текстура, фактура	Цвет	Производитель
Материалы отделки фасада					
1	ОТДЕЛКА ФАСАДА		Гладкая, матовая	ЦВ.-RAL8022	
2	ОТДЕЛКА ФАСАДА		Текстура под дерево	ДЕРЕВО ЦВ.-RAL1024	
Заполнение проемов					
3	ОКОННЫЕ БЛОКИ		Гладкая, матовая	ЦВ.-RAL8022	

10. Для зоны повышенного внимания. Тип 2



Фасад 1-3



Схема плана



Фасад А-Б

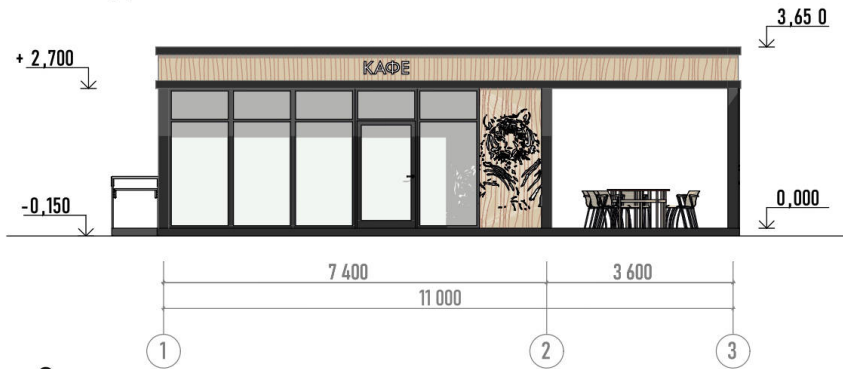
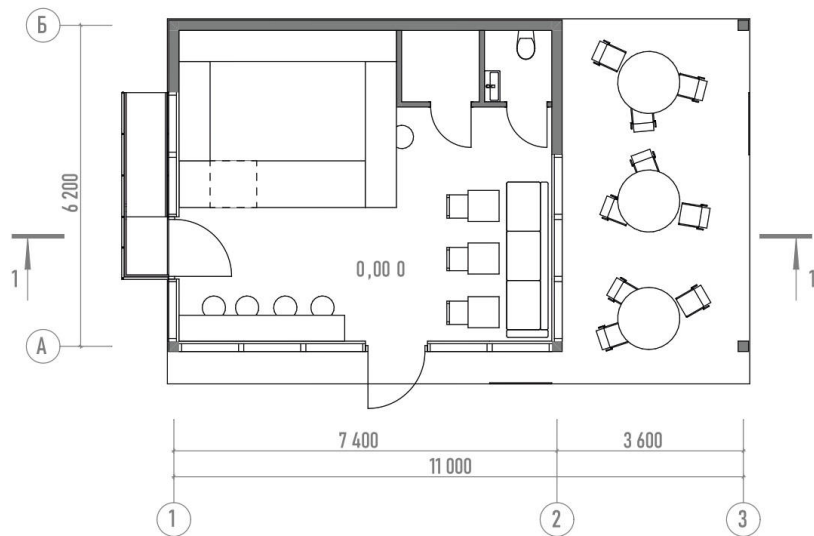
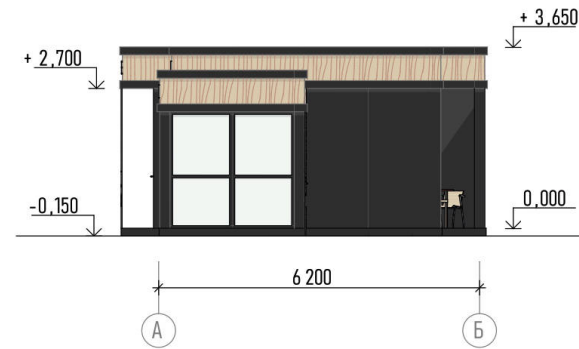

Разрез 1-1

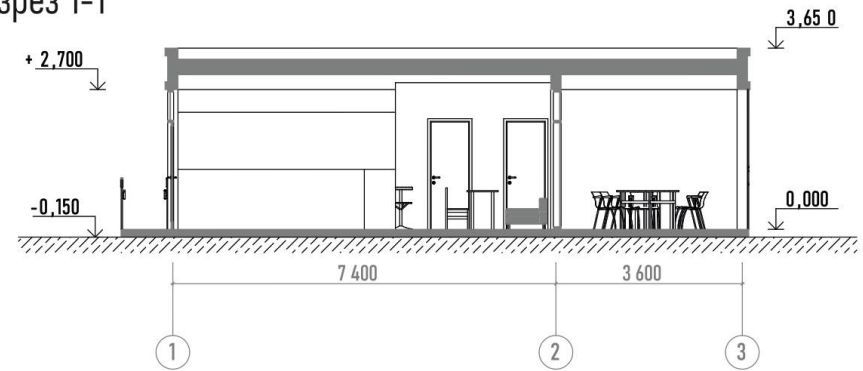

Спецификация отделочных материалов

№	Наименование объекта	Графическое изображение	Блеск, текстура, фактура	Цвет	Производитель
Материалы отделки фасада					
1	ОТДЕЛКА ФАСАДА		Гладкая, матовая	ЦВ.-RAL8022	
2	ОТДЕЛКА ФАСАДА		Текстура под дерево	ДЕРЕВО ЦВ.-RAL1024	
Заполнение проемов					
3	ОКОННЫЕ БЛОКИ		Гладкая, матовая	ЦВ.-RAL8022	

11. Для зоны повышенного внимания. Тип 3



Фасад 1-2



Фасад Б-А



Схема плана



Разрез 1-1

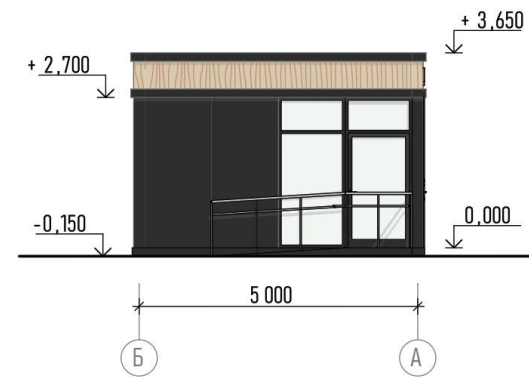
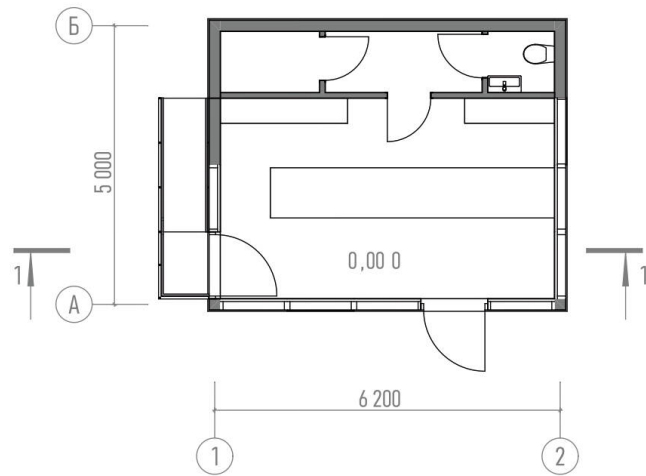
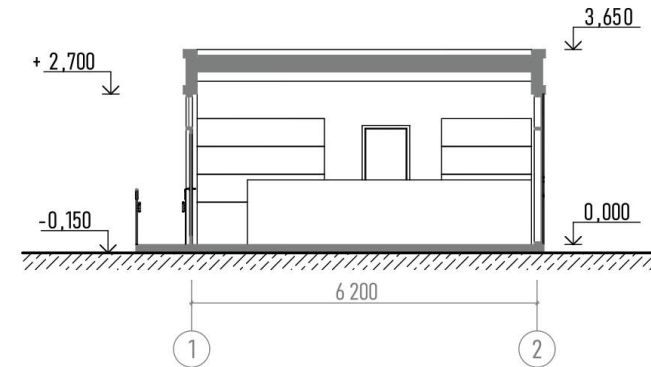

Спецификация отделочных материалов

№	Наименование объекта	Графическое изображение	Блеск, текстура, фактура	Цвет	Производитель
Материалы отделки фасада					
1	ОТДЕЛКА ФАСАДА		Гладкая, матовая	ЦВ.-RAL8022	
2	ОТДЕЛКА ФАСАДА		Текстура под дерево	ДЕРЕВО ЦВ.-RAL1024	
Заполнение проемов					
3	ОКОННЫЕ БЛОКИ		Гладкая, матовая	ЦВ.-RAL8022	

12. Для зоны повышенного внимания. Тип 4



Фасад 1-2



Схема плана



Фасад Б-А

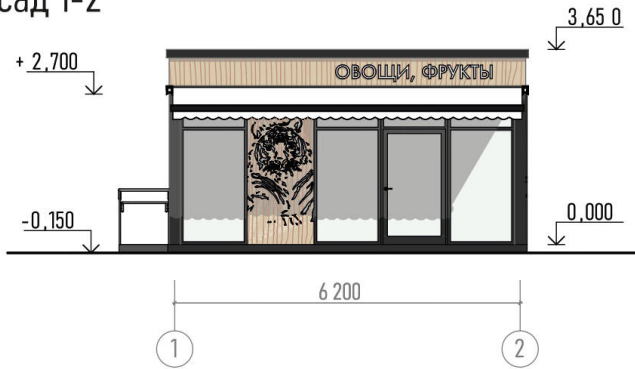
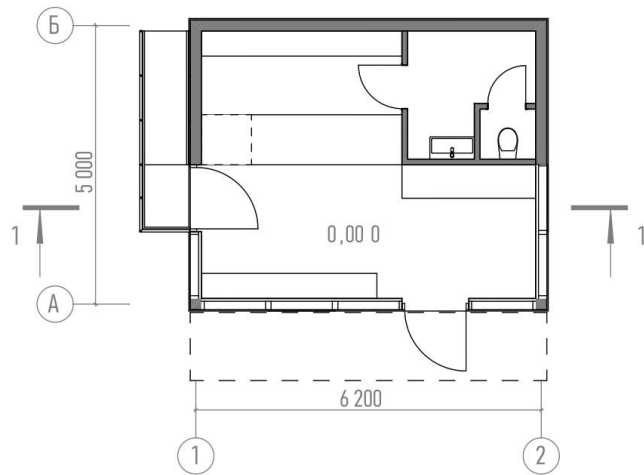
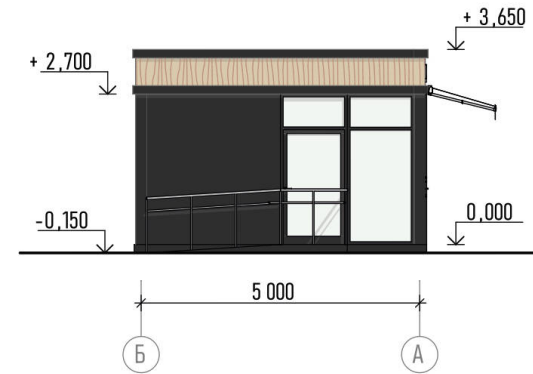

Разрез 1-1

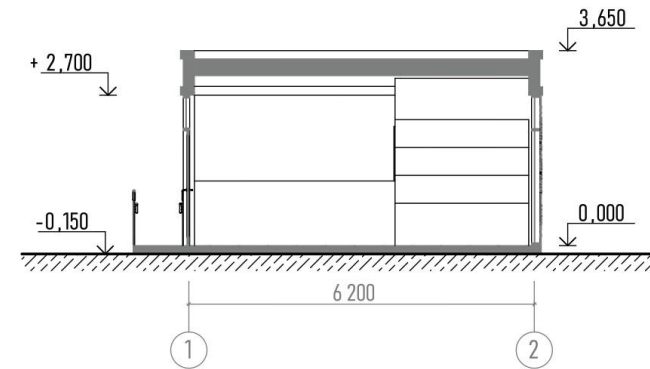

Спецификация отделочных материалов

№	Наименование объекта	Графическое изображение	Блеск, текстура, фактура	Цвет	Производитель
Материалы отделки фасада					
1	ОТДЕЛКА ФАСАДА		Гладкая, матовая	ЦВ.-RAL8022	
2	ОТДЕЛКА ФАСАДА		Текстура под дерево	ДЕРЕВО ЦВ.-RAL1024	
Заполнение проемов					
3	ОКОННЫЕ БЛОКИ		Гладкая, матовая	ЦВ.-RAL8022	

13. Для зоны повышенного внимания. Тип 5



Фасад 1-2



Схема плана

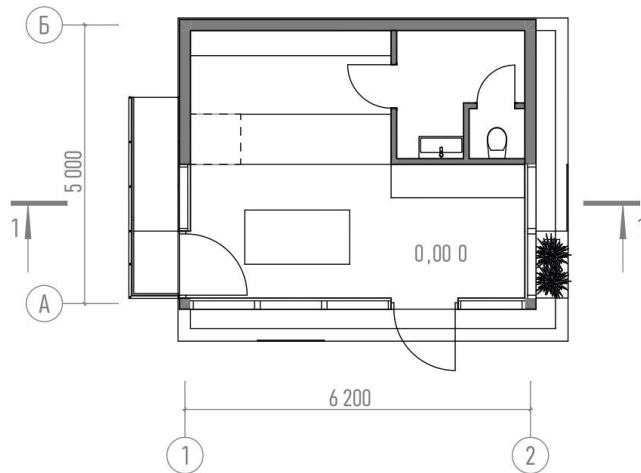

Фасад Б-А

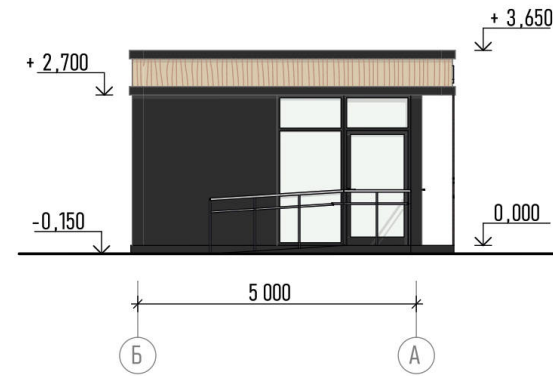

Разрез 1-1

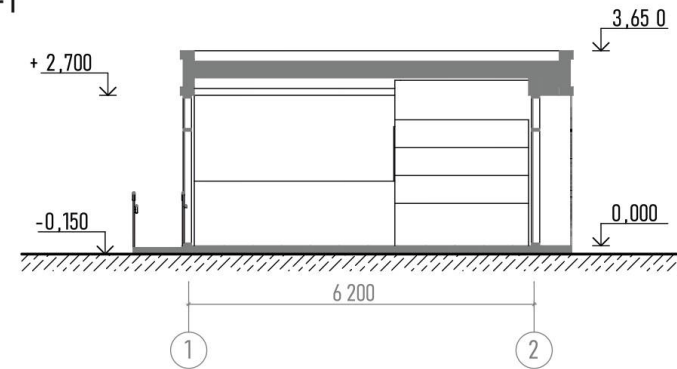

Спецификация отделочных материалов

№	Наименование объекта	Графическое изображение	Блеск, текстура, фактура	Цвет	Производитель
Материалы отделки фасада					
1	ОТДЕЛКА ФАСАДА		Гладкая, матовая	ЦВ.-RAL8022	
2	ОТДЕЛКА ФАСАДА		Текстура под дерево	ДЕРЕВО ЦВ.-RAL1024	
Заполнение проемов					
3	ОКОННЫЕ БЛОКИ		Гладкая, матовая	ЦВ.-RAL8022	

14. Для зоны повышенного внимания. Тип 6



Фасад 1-2



Схема плана



Фасад А-Б

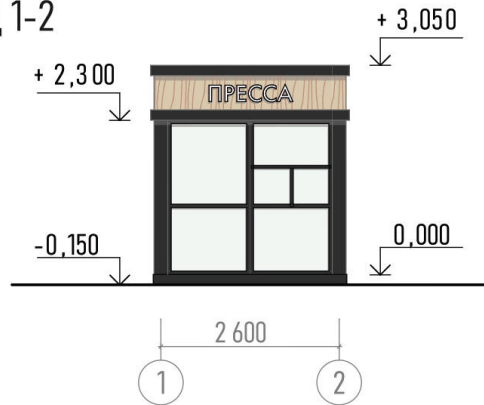
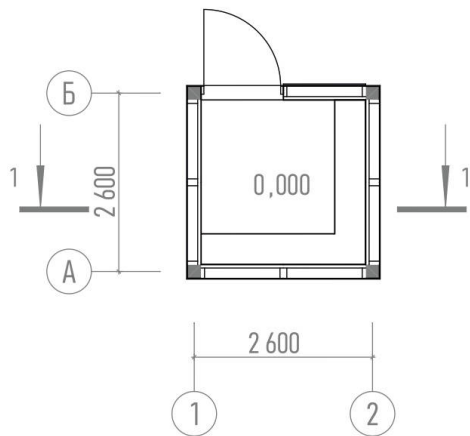
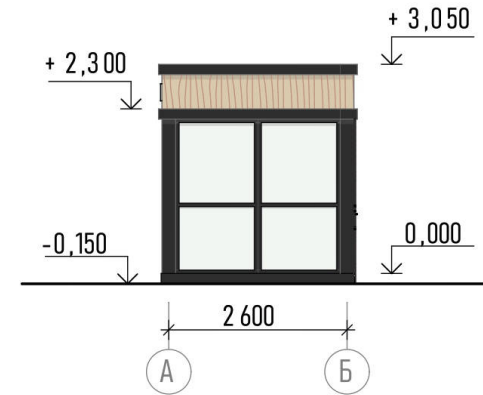

Разрез 1-1

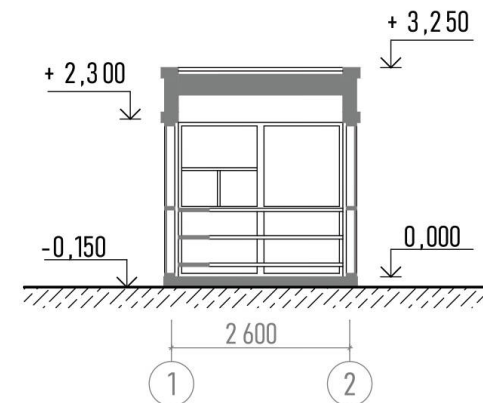

Спецификация отделочных материалов

№	Наименование объекта	Графическое изображение	Блеск, текстура, фактура	Цвет	Производитель
Материалы отделки фасада					
1	ОТДЕЛКА ФАСАДА		Гладкая, матовая	ЦВ.-RAL8022	
2	ОТДЕЛКА ФАСАДА		Текстура под дерево	ДЕРЕВО ЦВ.-RAL1024	
Заполнение проемов					
3	ОКОННЫЕ БЛОКИ		Гладкая, матовая	ЦВ.-RAL8022	

15. Для зоны повышенного внимания. Тип 7





Схема плана



Разрез 1-1

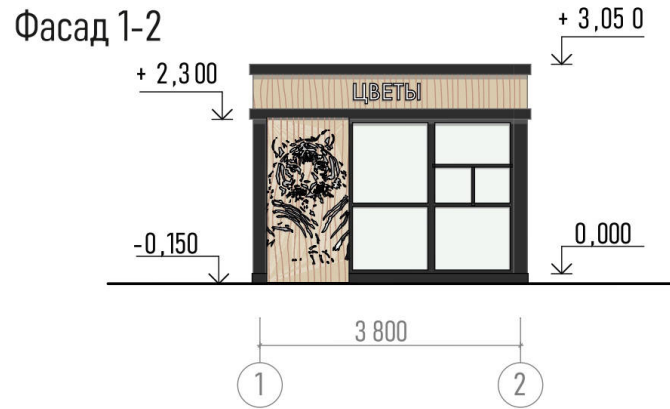
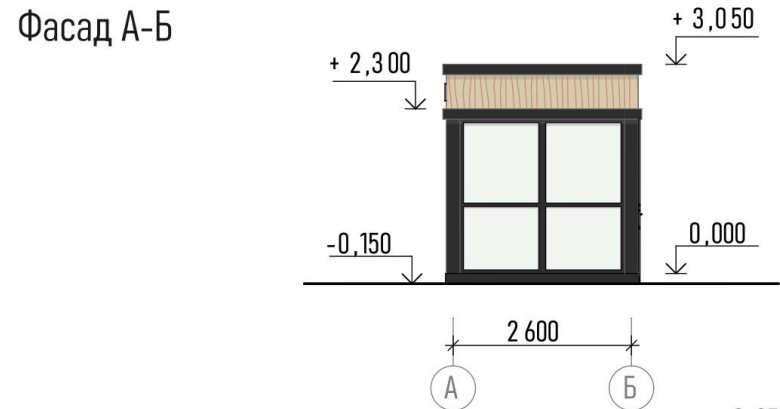
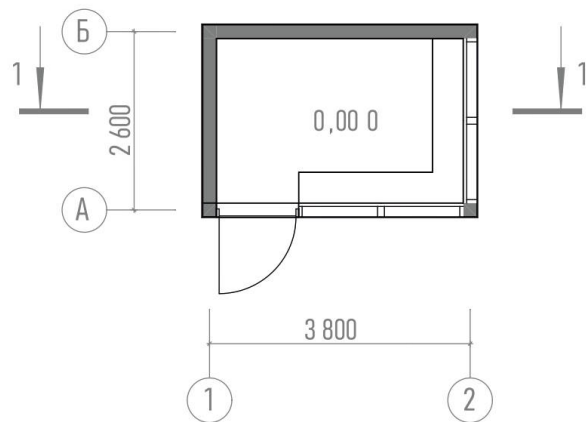
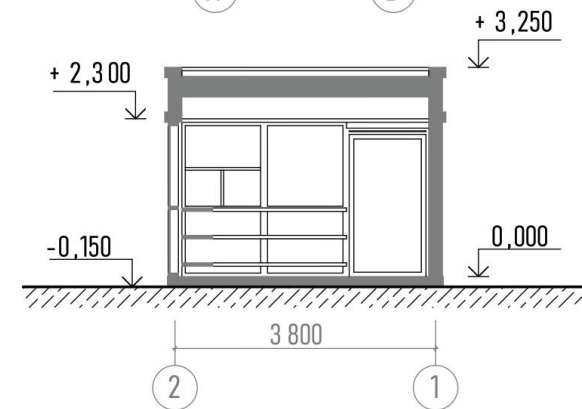

Спецификация отделочных материалов

№	Наименование объекта	Графическое изображение	Блеск, текстура, фактура	Цвет	Производитель
Материалы отделки фасада					
1	ОТДЕЛКА ФАСАДА		Гладкая, матовая	ЦВ.-RAL8022	
2	ОТДЕЛКА ФАСАДА		Текстура под дерево	ДЕРЕВО ЦВ.-RAL1024	
Заполнение проемов					
3	ОКОННЫЕ БЛОКИ		Гладкая, матовая	ЦВ.-RAL8022	

16. Для зоны повышенного внимания. Тип 8



Фасад 1-10

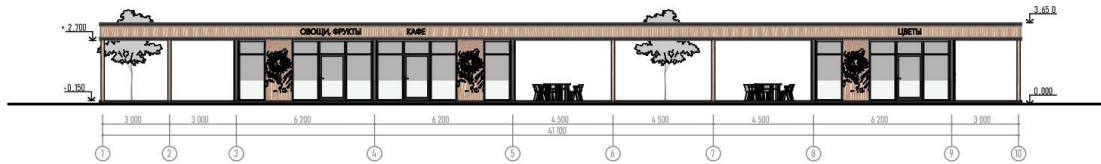

Фасад Е-А

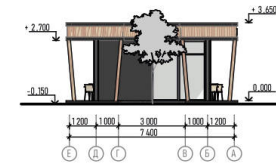

Разрез 1-1

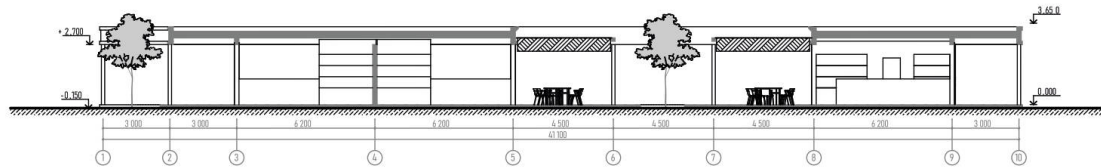

Спецификация отделочных материалов

№	Наименование объекта	Графическое изображение	Блеск, текстура, фактура	Цвет	Производитель
Материалы отделки фасада					
1	ОТДЕЛКА ФАСАДА		Гладкая, матовая	ЦВ.-RAL8022	
2	ОТДЕЛКА ФАСАДА		Текстура под дерево	ДЕРЕВО ЦВ.-RAL1024	
Заполнение проемов					
3	ОКОННЫЕ БЛОКИ		Гладкая, матовая	ЦВ.-RAL8022	

Схема плана

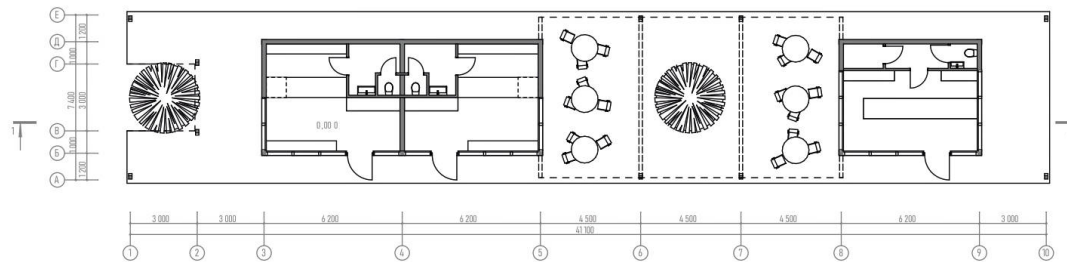

17. Для зоны регулирования архитектурного облика иных территорий. Тип 1



Фасад 1-2



Фасад Б-А



Схема плана



Разрез 1-1

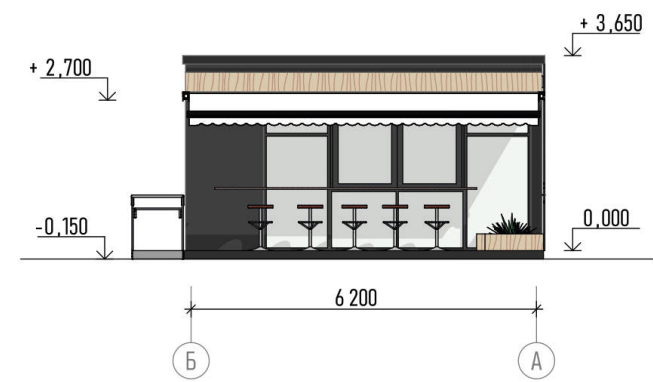
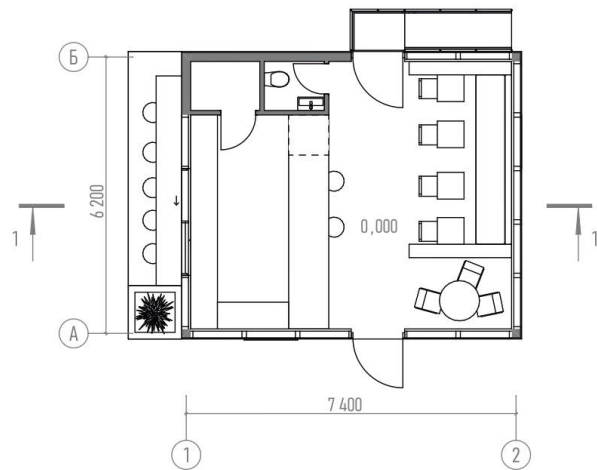

Спецификация отделочных материалов

№	Наименование объекта	Графическое изображение	Блеск, текстура, фактура	Цвет	Производитель
Материалы отделки фасада					
1	ОТДЕЛКА ФАСАДА		Гладкая, матовая	ЦВ.-RAL8022	
2	ОТДЕЛКА ФАСАДА		Текстура под дерево	ДЕРЕВО ЦВ.-RAL1024	
Заполнение проемов					
3	ОКОННЫЕ БЛОКИ		Гладкая, матовая	ЦВ.-RAL8022	

18. Для зоны регулирования архитектурного облика иных территорий. Тип 2



Фасад 1-3

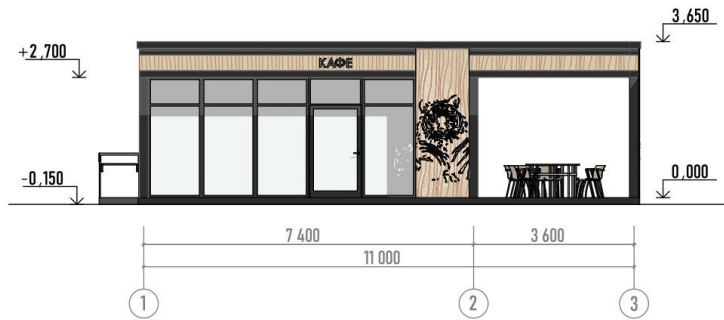

Фасад А-Б



Схема плана



Разрез 2-2

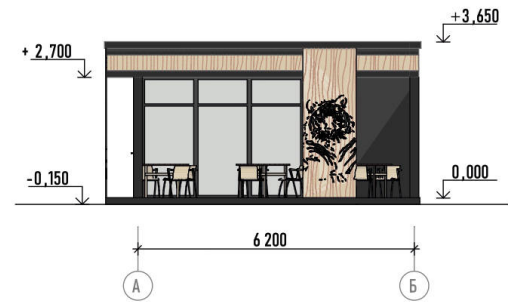
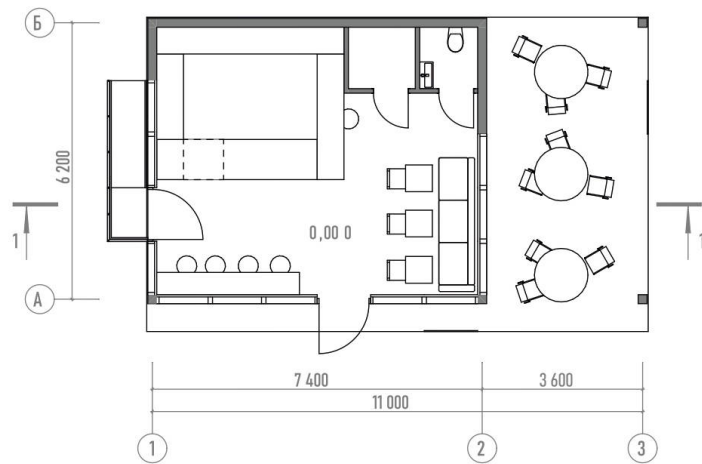
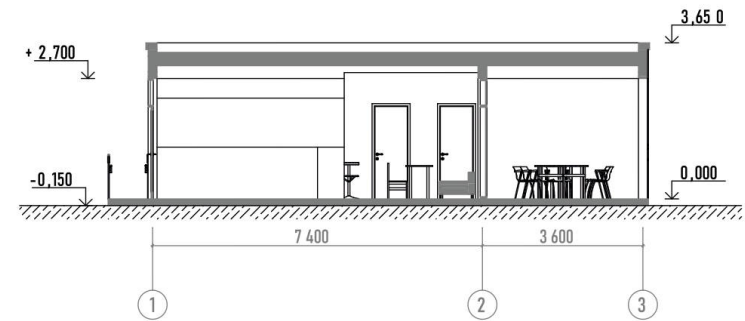

Спецификация отделочных материалов

№	Наименование объекта	Графическое изображение	Блеск, текстура, фактура	Цвет	Производитель
Материалы отделки фасада					
1	ОТДЕЛКА ФАСАДА		Гладкая, матовая	ЦВ.-RAL8022	
2	ОТДЕЛКА ФАСАДА		Текстура под дерево	ДЕРЕВО ЦВ.-RAL1024	
Заполнение проемов					
3	ОКОННЫЕ БЛОКИ		Гладкая, матовая	ЦВ.-RAL8022	

19. Для зоны регулирования архитектурного облика иных территорий. Тип 3



Фасад 1-2



Схема плана

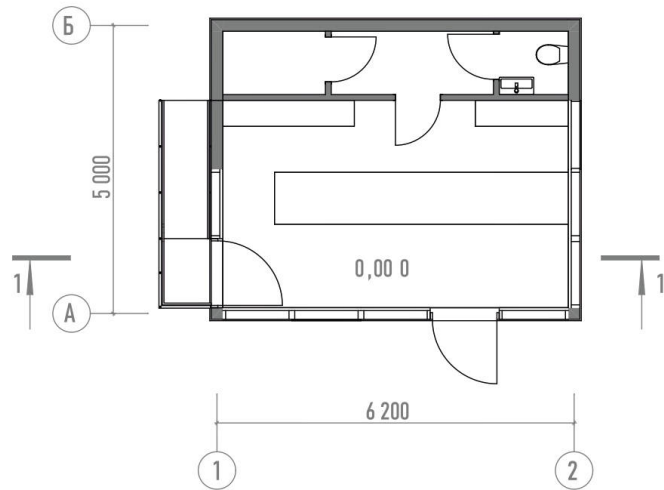

Фасад Б-А

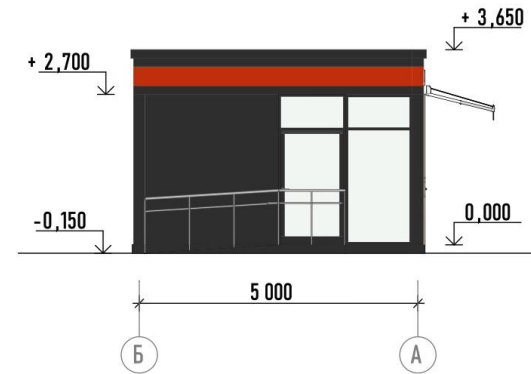

Разрез 1-1

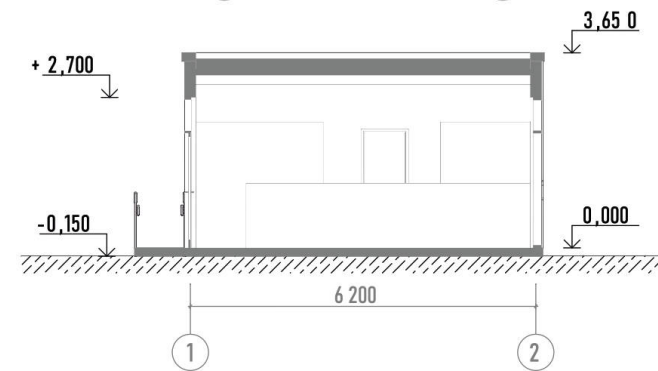

Спецификация отделочных материалов

№	Наименование объекта	Графическое изображение	Блеск, текстура, фактура	Цвет	Производитель
Материалы отделки фасада					
1	ОТДЕЛКА ФАСАДА		Гладкая, матовая	ЦВ.-RAL 8022	
2	ОТДЕЛКА ФАСАДА		Текстура под дерево	ДЕРЕВО ЦВ.-RAL 1024	
3	ОТДЕЛКА ФАСАДА		Гладкая, матовая	ЦВ.-RAL 2002	
Заполнение проемов					
4	ОКОННЫЕ БЛОКИ		Гладкая, матовая	ЦВ.-RAL 8022	

20. Для зоны регулирования архитектурного облика иных территорий. Тип 4



Фасад 1-2



Схема плана

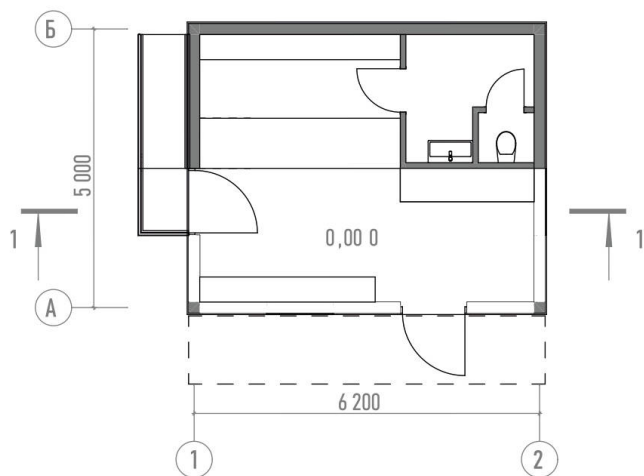

Фасад Б-А



Разрез 1-1

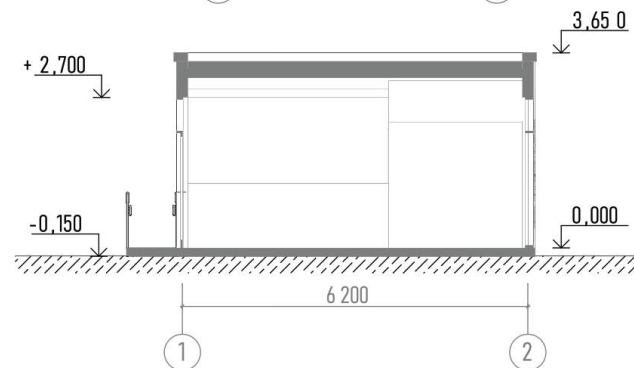

Спецификация отделочных материалов

№	Наименование объекта	Графическое отображение	Блеск, текстура, фактура	Цвет	Производитель
Материалы отделки фасада					
1	ОТДЕЛКА ФАСАДА		Гладкая, матовая	ЦВ.-RAL 8022	
2	ОТДЕЛКА ФАСАДА		Текстура под дерево	ДЕРЕВО ЦВ.-RAL 1024	
3	ОТДЕЛКА ФАСАДА		Гладкая, матовая	ЦВ.-RAL 2002	
Заполнение проемов					
4	ОКОННЫЕ БЛОКИ		Гладкая, матовая	ЦВ.-RAL 8022	

21. Для зоны регулирования архитектурного облика иных территорий. Тип 5



Фасад 1-2



Фасад Б-А



Схема плана



Разрез 1-1

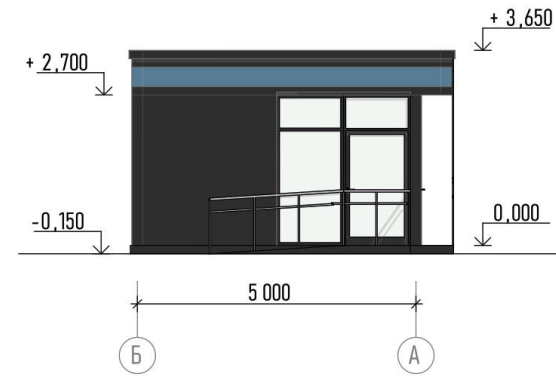
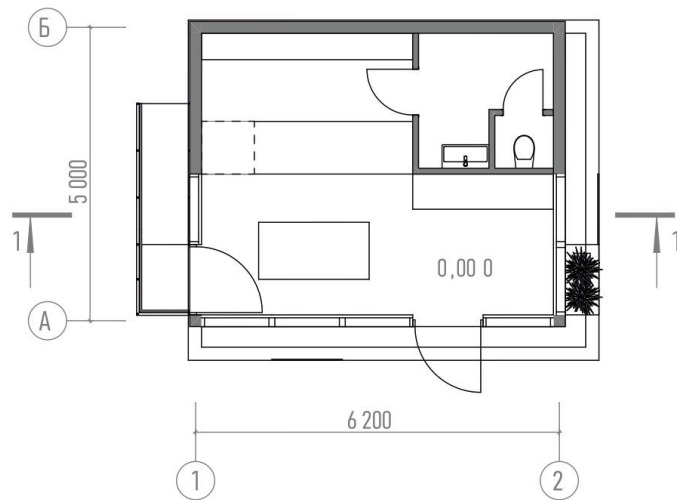
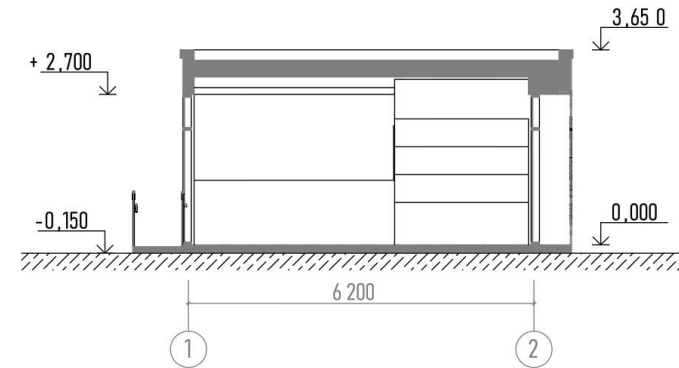

Спецификация отделочных материалов

№	Наименование объекта	Графическое отображение	Блеск, текстура, фактура	Цвет	Производитель
Материалы отделки фасада					
1	ОТДЕЛКА ФАСАДА		Гладкая, матовая	ЦВ.-RAL 8022	
2	ОТДЕЛКА ФАСАДА		Текстура под дерево	ДЕРЕВО ЦВ.-RAL 1024	
3	ОТДЕЛКА ФАСАДА		Гладкая, матовая	ЦВ.-RAL 170-30-15	
Заполнение проемов					
4	ОКОННЫЕ БЛОКИ		Гладкая, матовая	ЦВ.-RAL 8022	

22. Для зоны регулирования архитектурного облика иных территорий. Тип 6



Фасад А-Б



Схема плана



Фасад 1-2

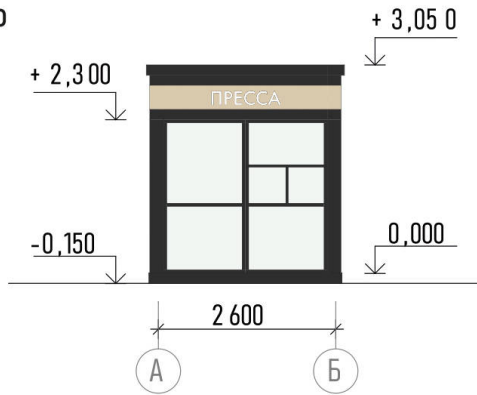
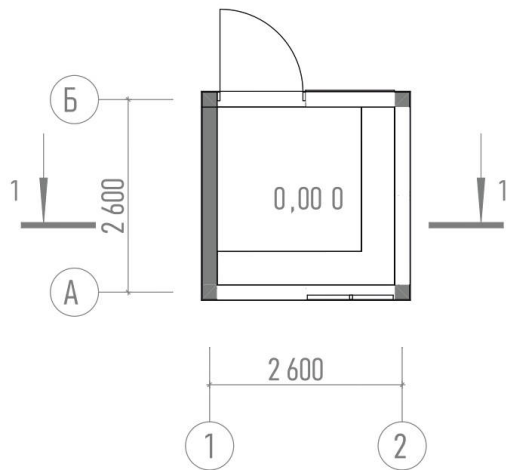
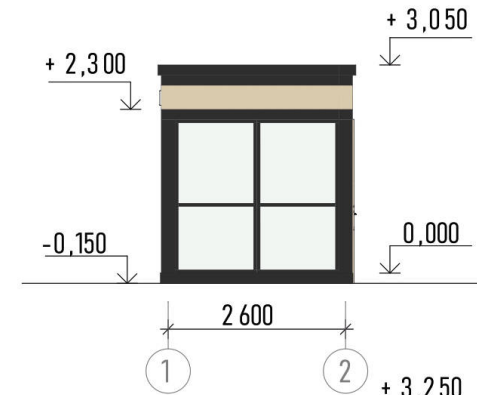

Разрез 1-1

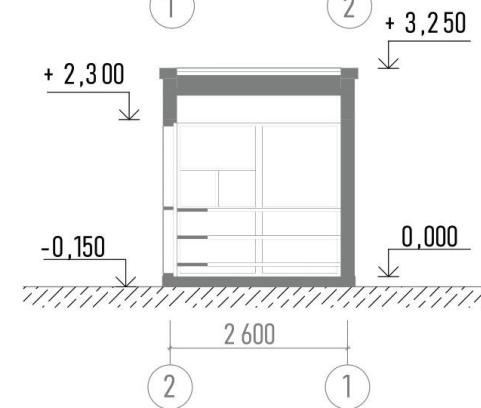

Спецификация отделочных материалов

№	Наименование объекта	Графическое изображение	Блеск, текстура, фактура	Цвет	Производитель
Материалы отделки фасада					
1	ОТДЕЛКА ФАСАДА		Гладкая, матовая	ЦВ.-RAL8022	
2	ОТДЕЛКА ФАСАДА		Текстура под дерево	ДЕРЕВО ЦВ.-RAL1024	
Заполнение проемов					
3	ОКОННЫЕ БЛОКИ		Гладкая, матовая	ЦВ.-RAL8022	

23. Для зоны регулирования архитектурного облика иных территорий. Тип 7





Схема плана



Фасад А-Б

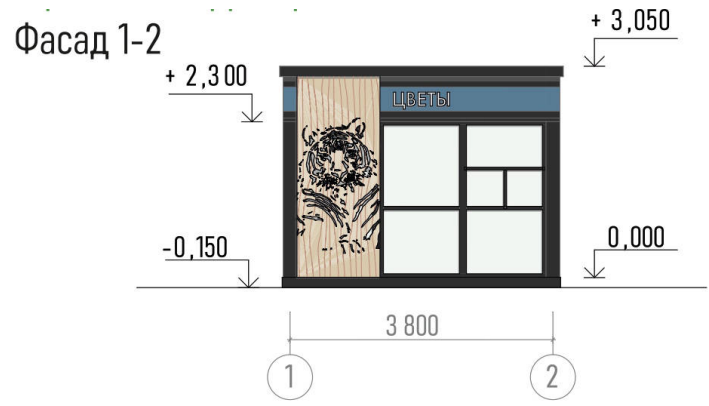
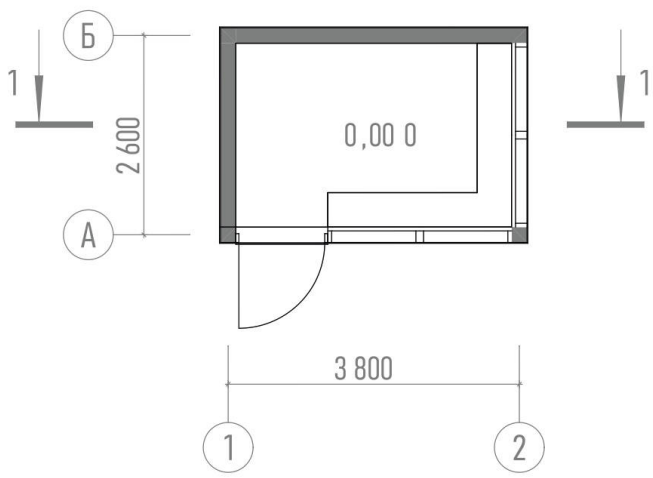
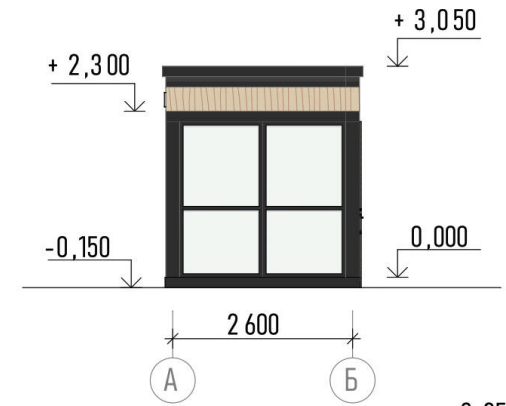

Разрез 1-1

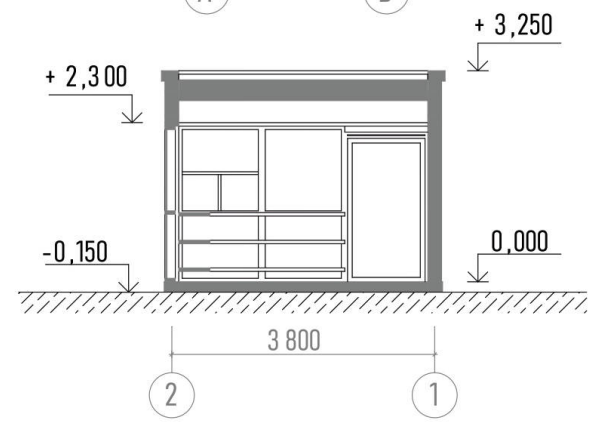

Спецификация отделочных материалов

№	Наименование объекта	Графическое отображение	Блеск, текстура, фактура	Цвет	Производитель
Материалы отделки фасада					
1	ОТДЕЛКА ФАСАДА		Гладкая, матовая	ЦВ.-RAL 8022	
2	ОТДЕЛКА ФАСАДА		Текстура под дерево	ДЕРЕВО ЦВ.-RAL 1024	
3	ОТДЕЛКА ФАСАДА		Гладкая, матовая	ЦВ.-RAL 170-30-15	
Заполнение проемов					
4	ОКОННЫЕ БЛОКИ		Гладкая, матовая	ЦВ.-RAL 8022	

24. Для зоны регулирования архитектурного облика иных территорий. Тип 8



Фасад 1-10

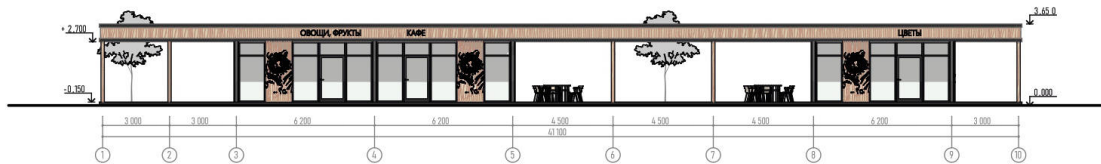

Фасад Е-А

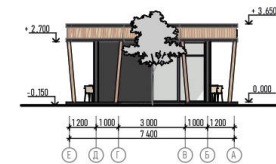

Разрез 1-1

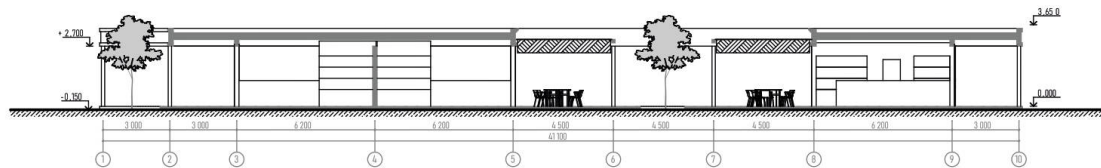

Спецификация отделочных материалов

№	Наименование объекта	Графическое изображение	Блеск, текстура, фактура	Цвет	Производитель
Материалы отделки фасада					
1	ОТДЕЛКА ФАСАДА		Гладкая, матовая	ЦВ.-RAL 8022	
2	ОТДЕЛКА ФАСАДА		Текстура под дерево	ДЕРЕВО ЦВ.-RAL 1024	
Заполнение проемов					
3	ОКОННЫЕ БЛОКИ		Гладкая, матовая	ЦВ.-RAL 8022	

Схема плана

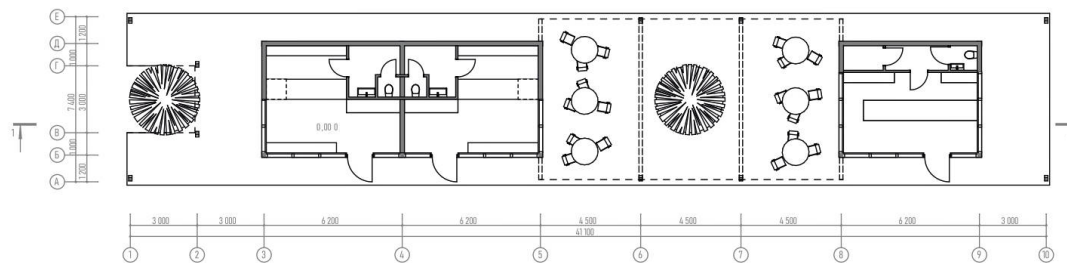

25. Цветовое решение нестационарных торговых объектов в зависимости от специализации

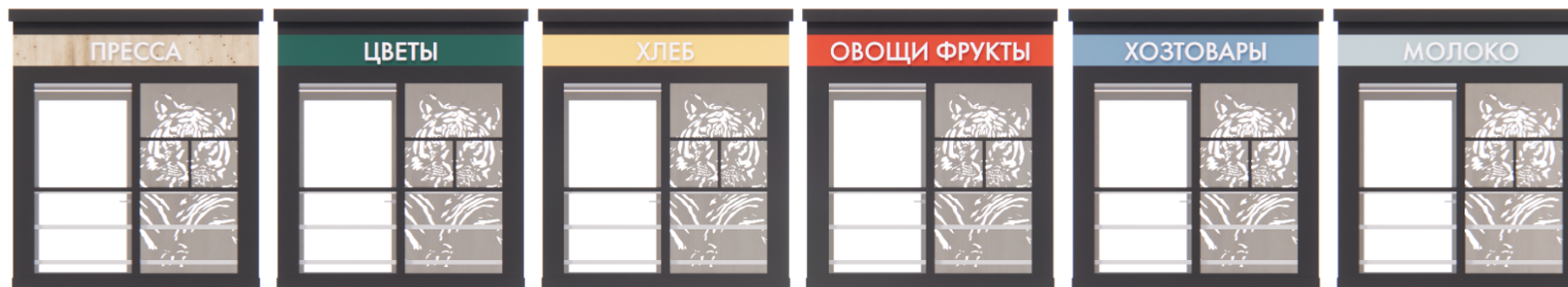

RAL 1024
Дерево ЦВ.

- Пресса
- Продукты питания
- Общественное питание быстрого обслуживания

RAL 170-30-15
Темно-зеленый

- Цветы

RAL 1034
Пастельно-желтый

- Хлебобулочные изделия

RAL 2002
Алый

- Овощи, фрукты

RAL 250-50-20
Синяя Майорка

- Непродовольственные товары

RAL 5024
Пастельно-синий

- Молочные продукты

26. Требования к размещению знаково-информационных конструкций на нестационарных торговых объектах

