

**Графическое описание местоположения  
границ земель, на которых  
располагаются леса, расположенные в  
водоохранных зонах, на территории  
Долбинского участкового лесничества  
Курловского лесничества Владимирской  
области**

Приложение № 30 к приказу Рослесхоза  
от 14.05.2024 № 277

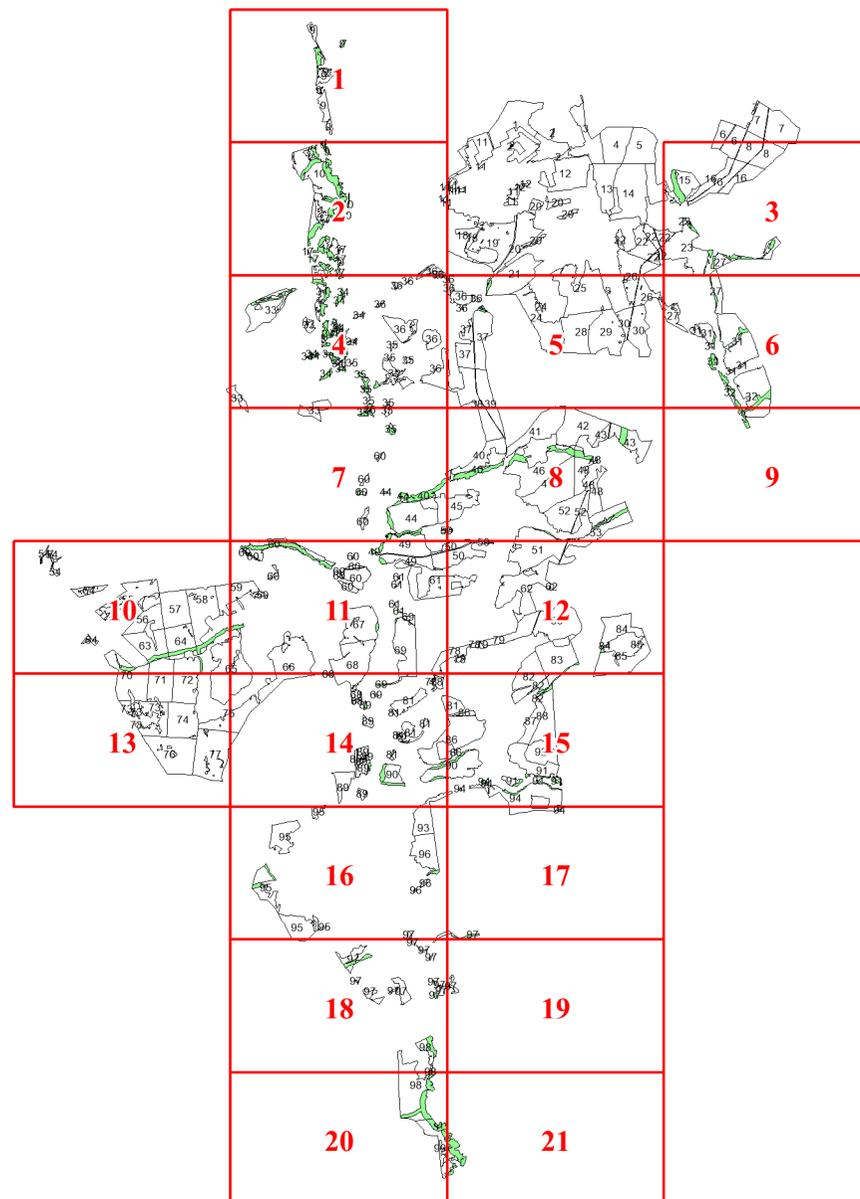

Используемые условные знаки и обозначения:

- 25 Границы и номера лесных кварталов
- 7      Номера участков
- 10 ●    Номера характерных точек границ объекта
- Лист №1 Границы и номера листов
- Границы категорий защитных лесов



**Лист № 1**

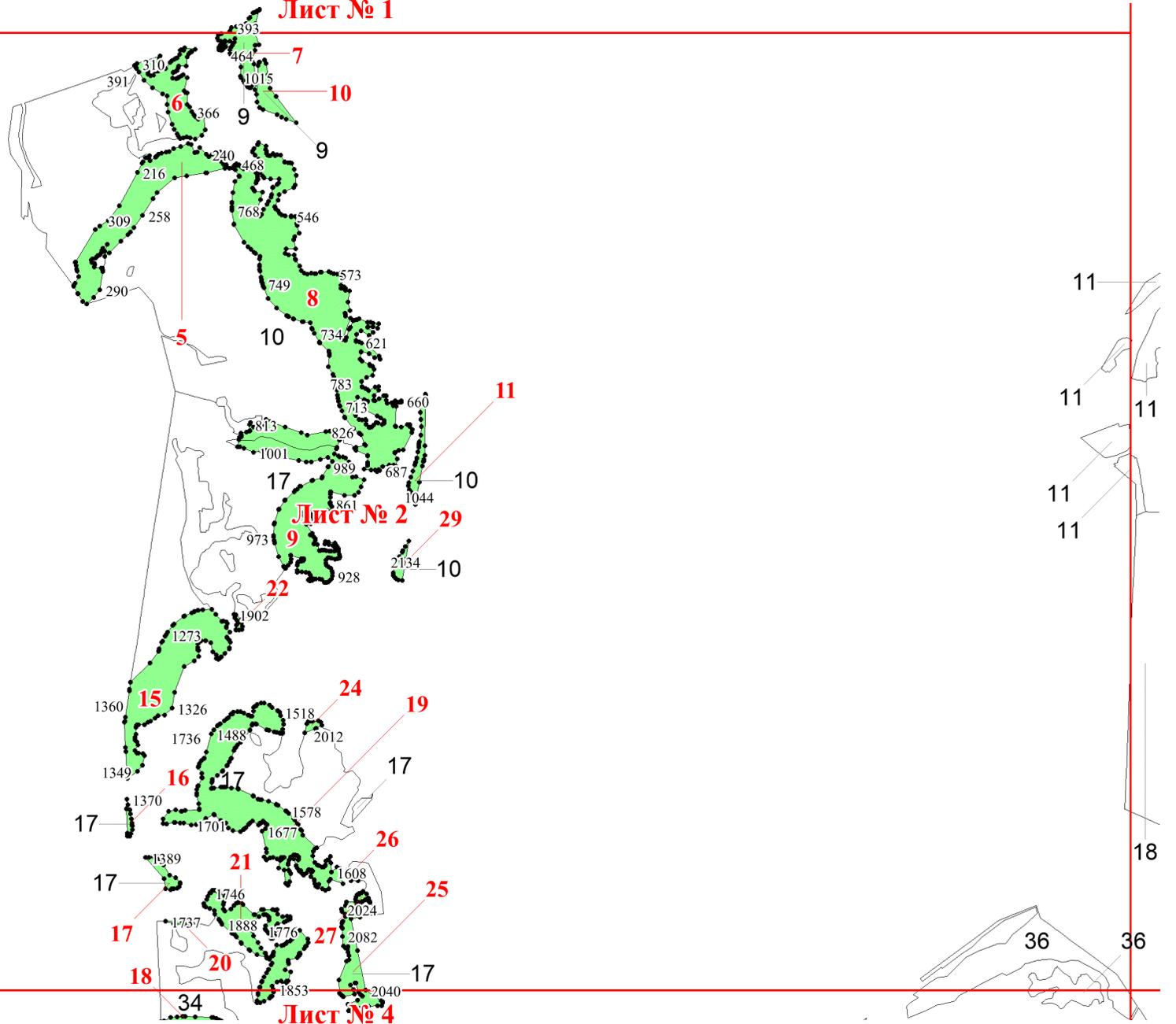

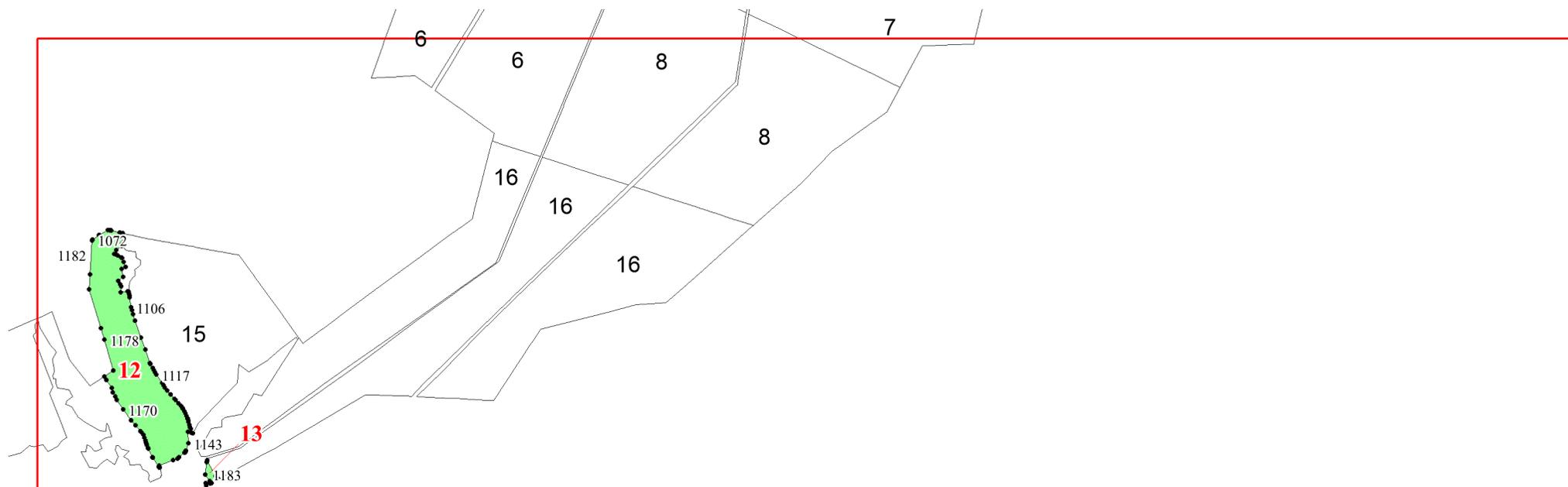

**Лист № 3**

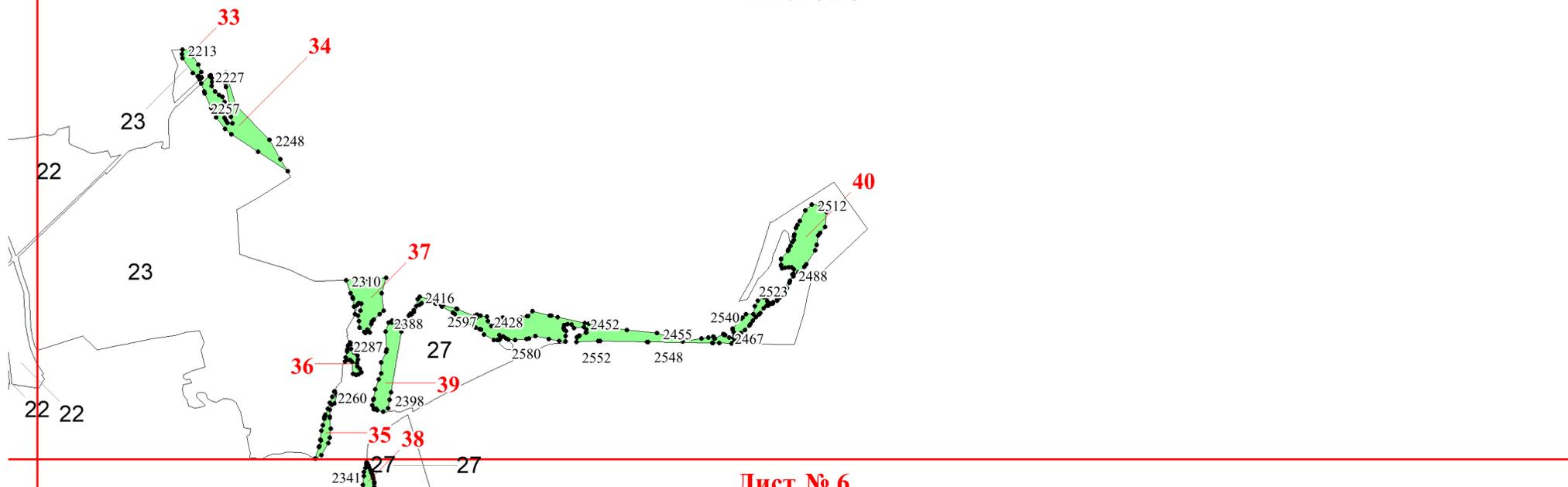

**Лист № 6**

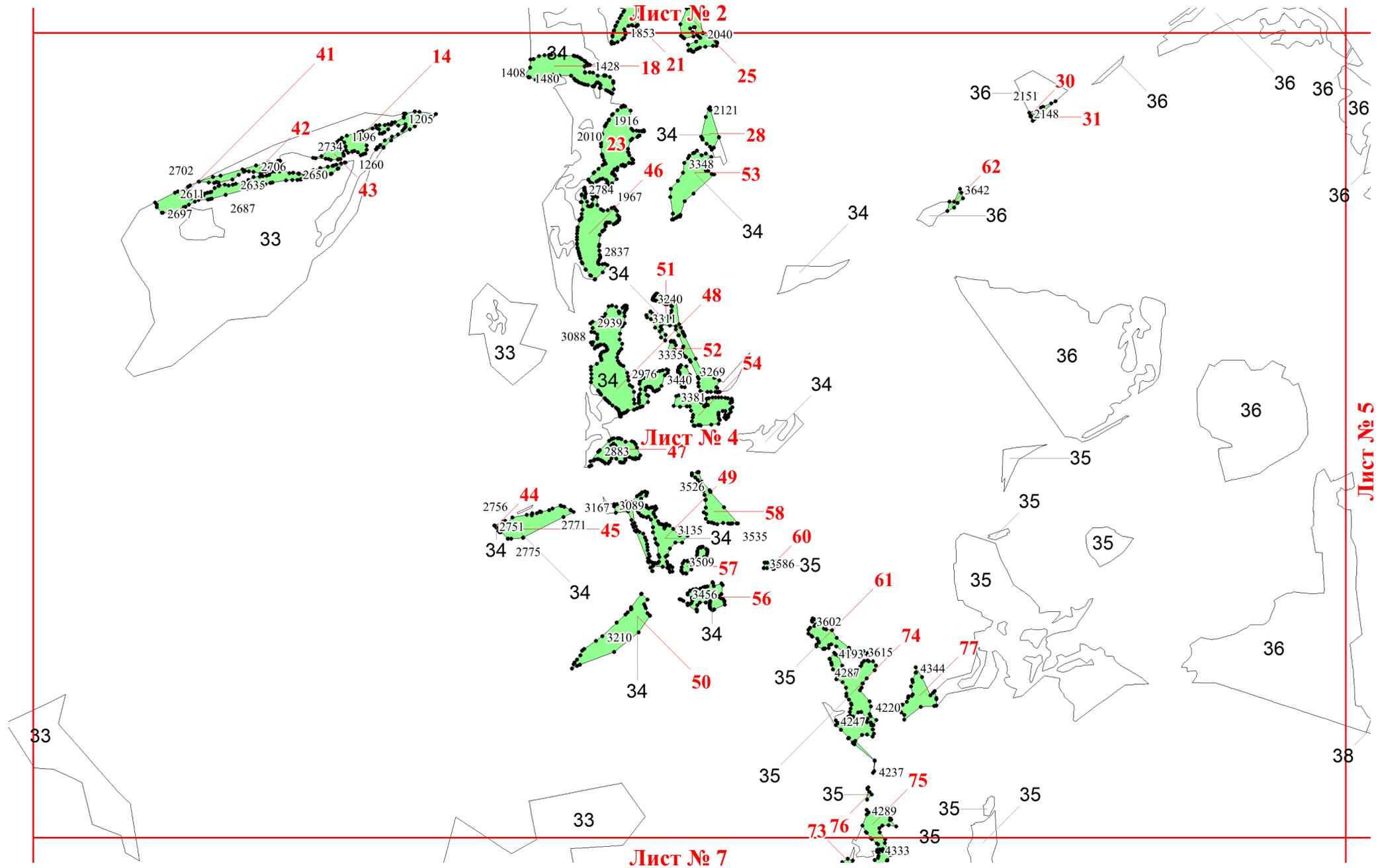

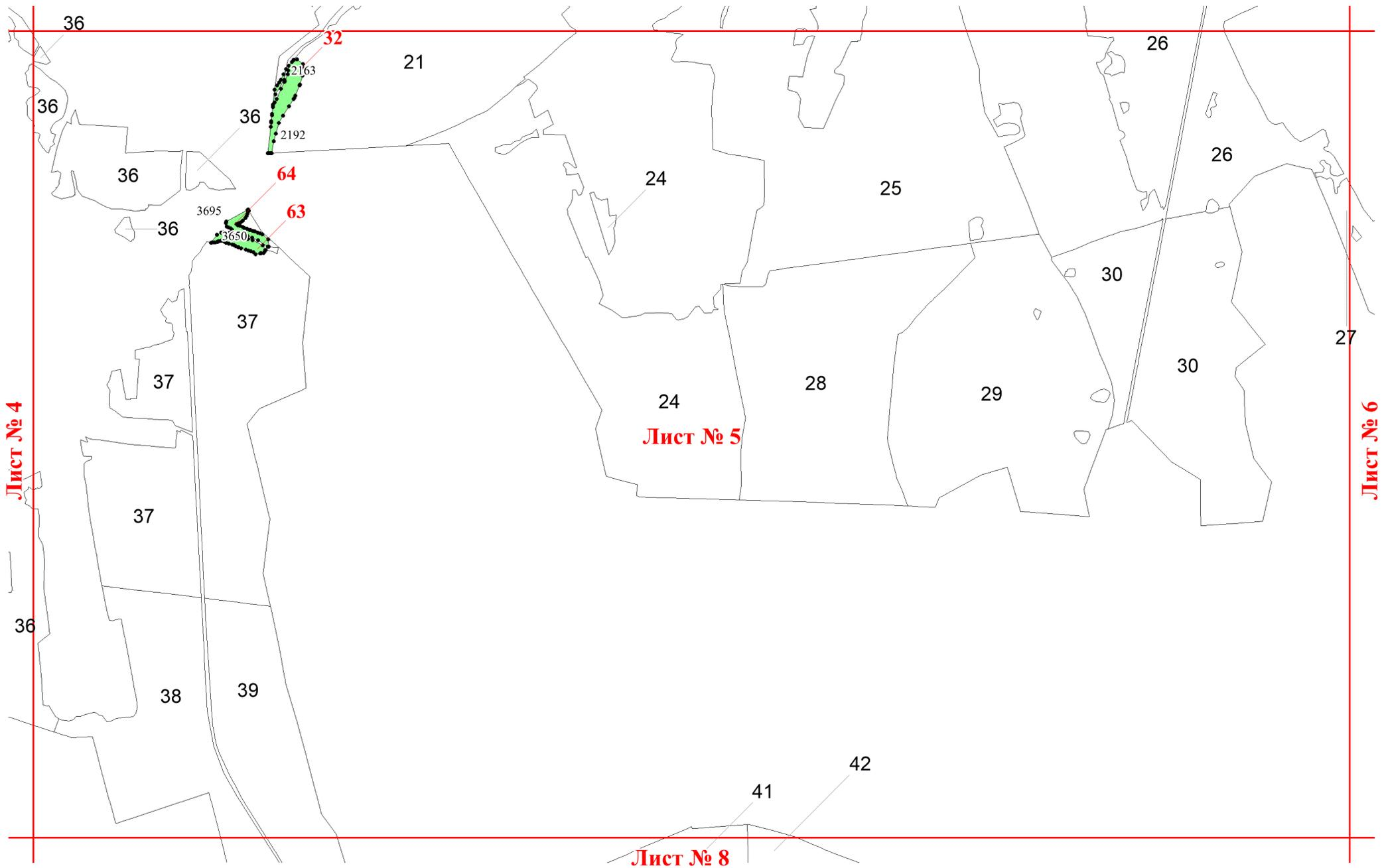

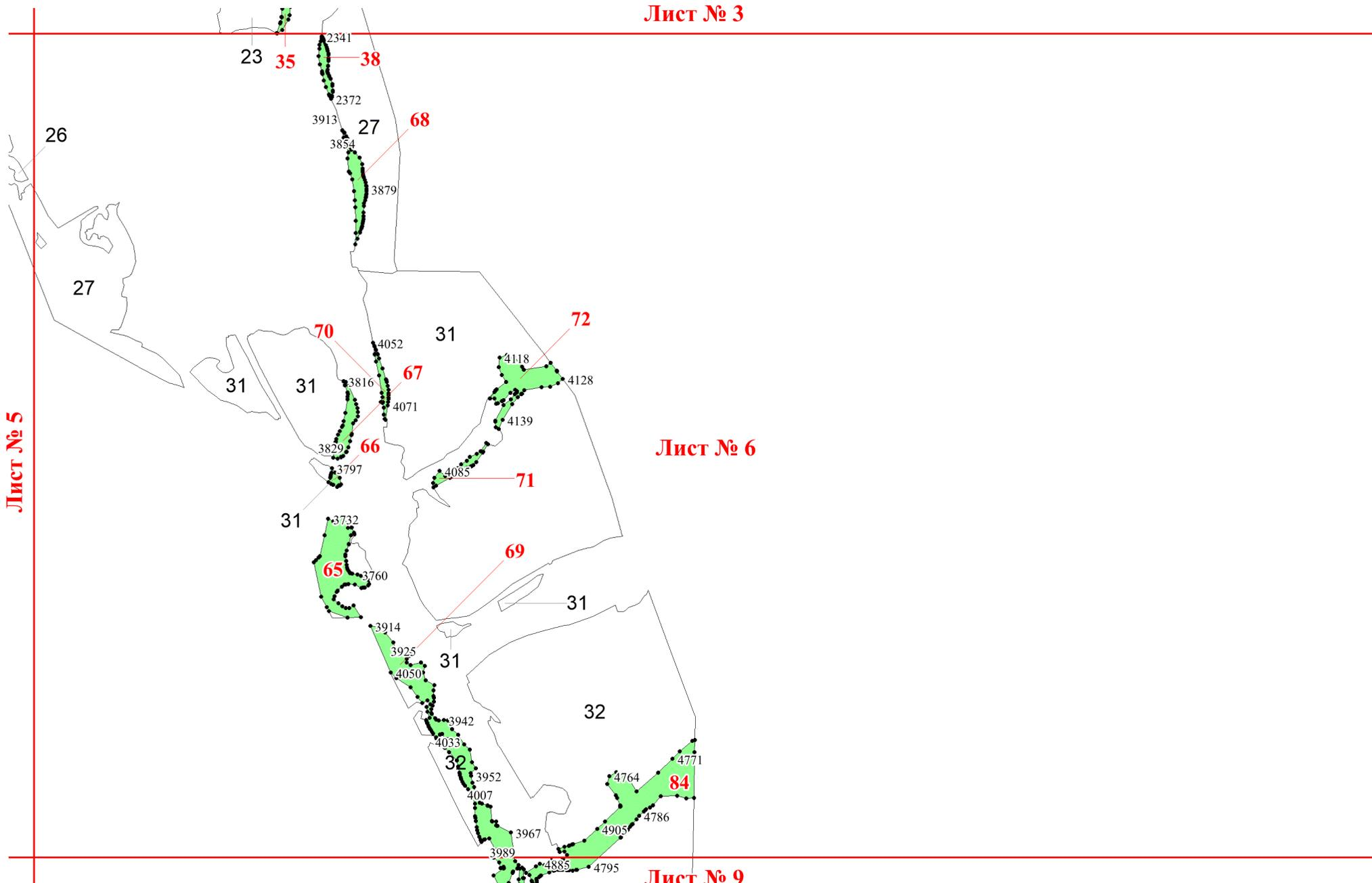

Лист № 4

33

33

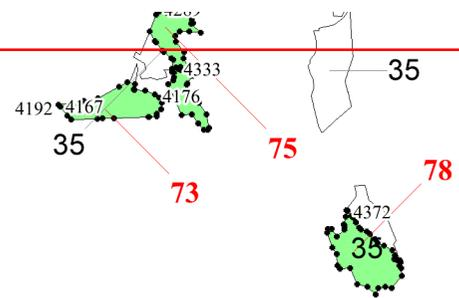

Лист № 7

60

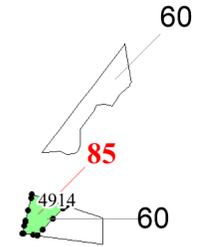

Лист № 8

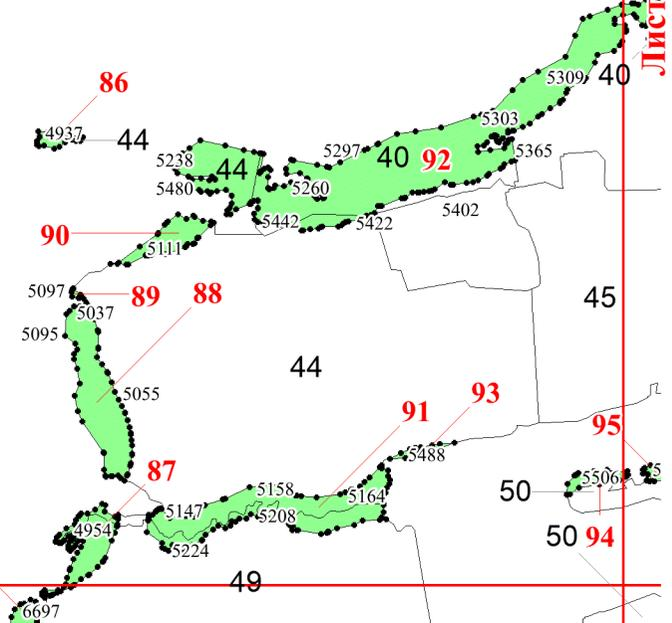

Лист № 11

104

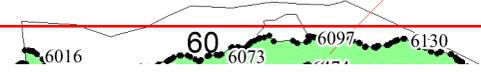

Лист № 5

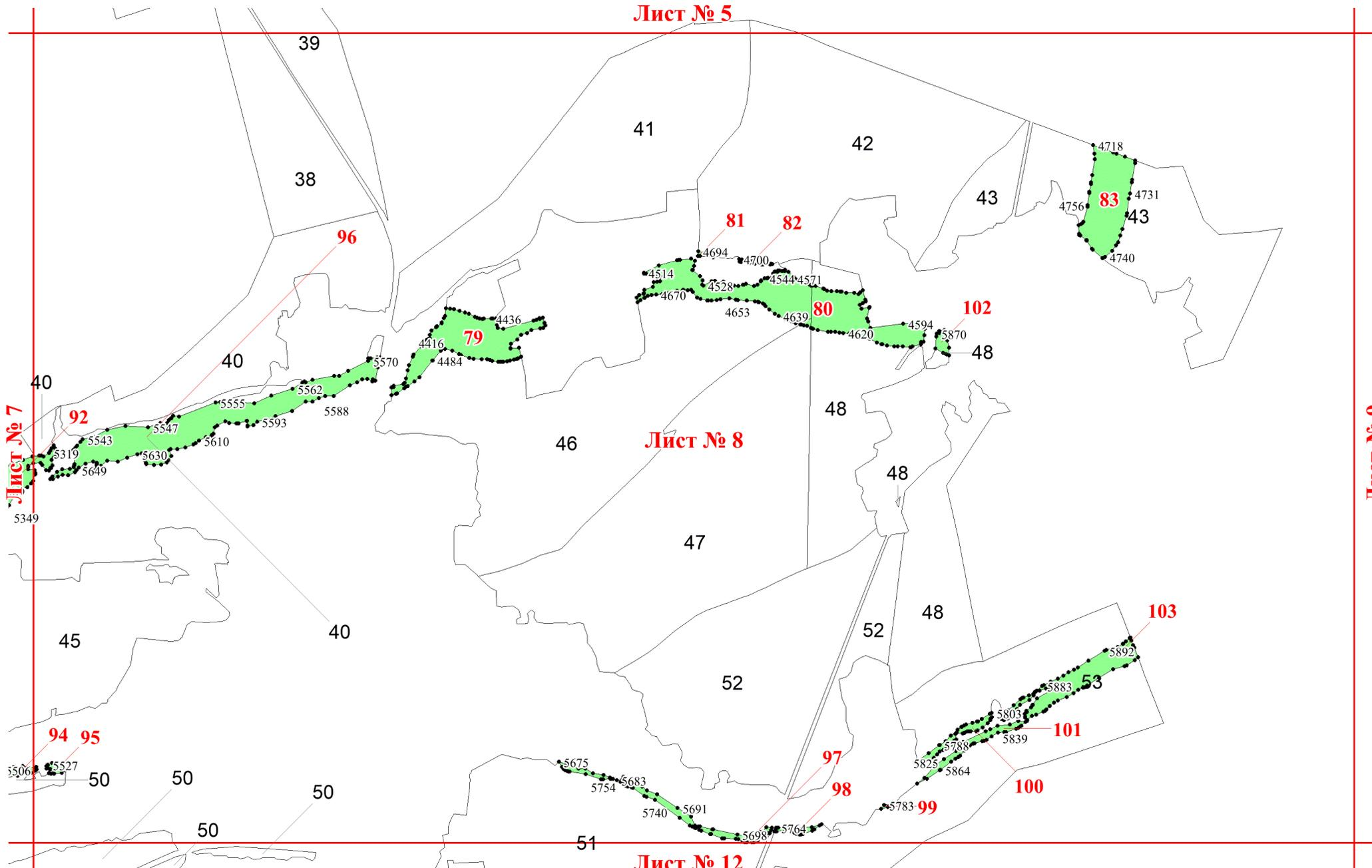

Лист № 7

Лист № 8

Лист № 12

Лист № 9

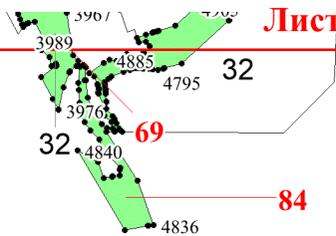

Лист № 6

Лист № 9

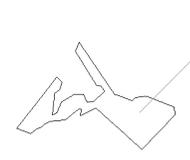
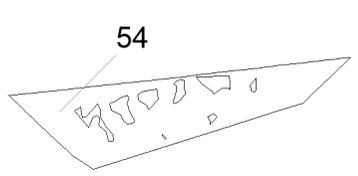
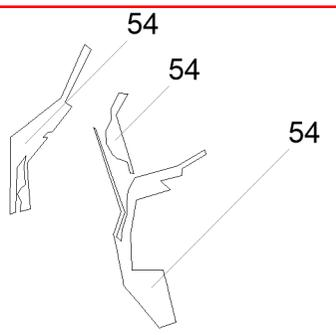
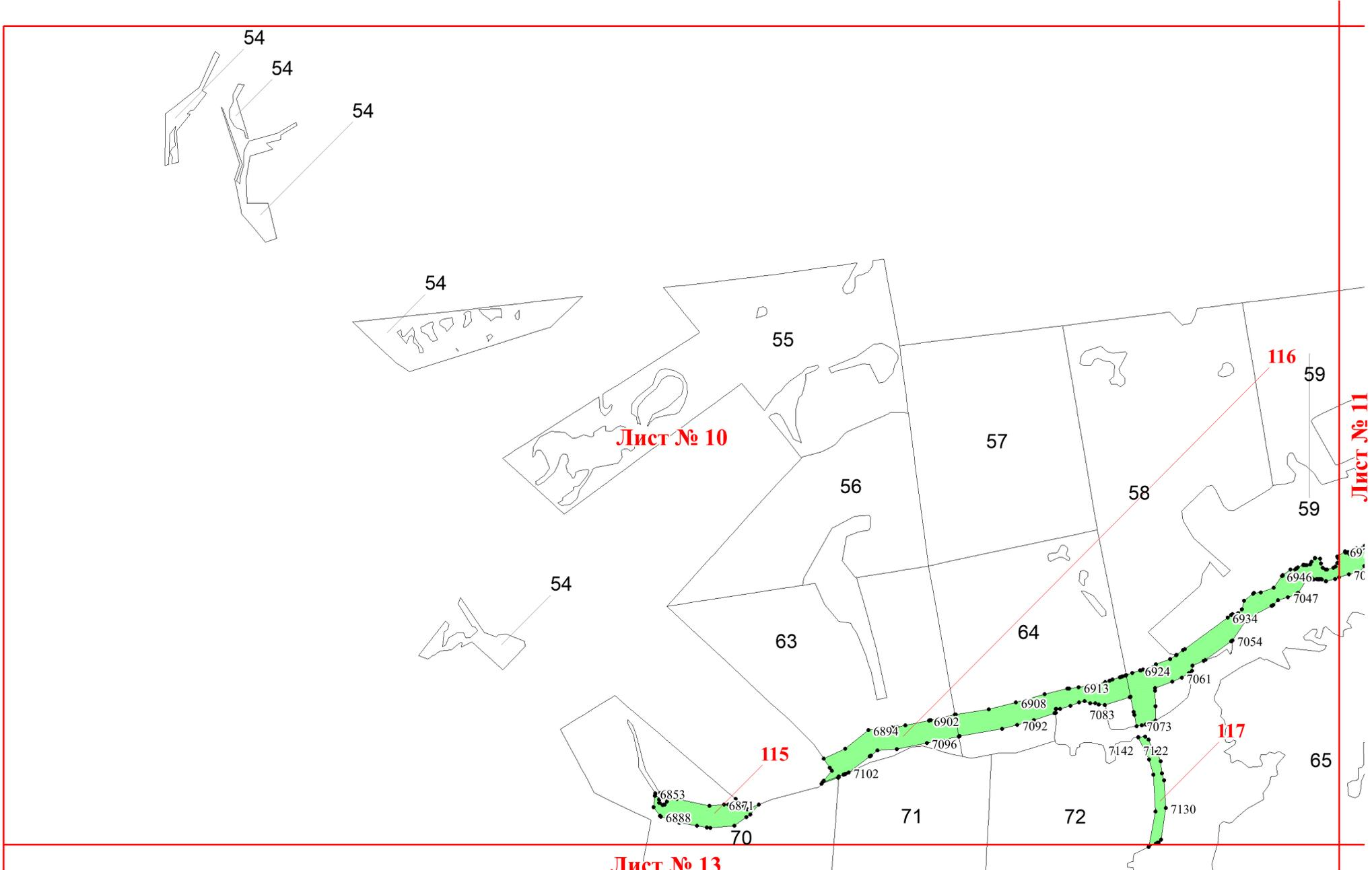

**Лист № 10**

**Лист № 11**

**Лист № 13**

54

54

54

54

54

55

57

56

58

59

59

63

64

71

72

65

115

117

116

6853

6888

6871

70

7102

6894

6902

7096

7092

6908

7083

6913

7073

6924

7061

6934

7054

7047

6946

69

70

7130

**Лист № 7**

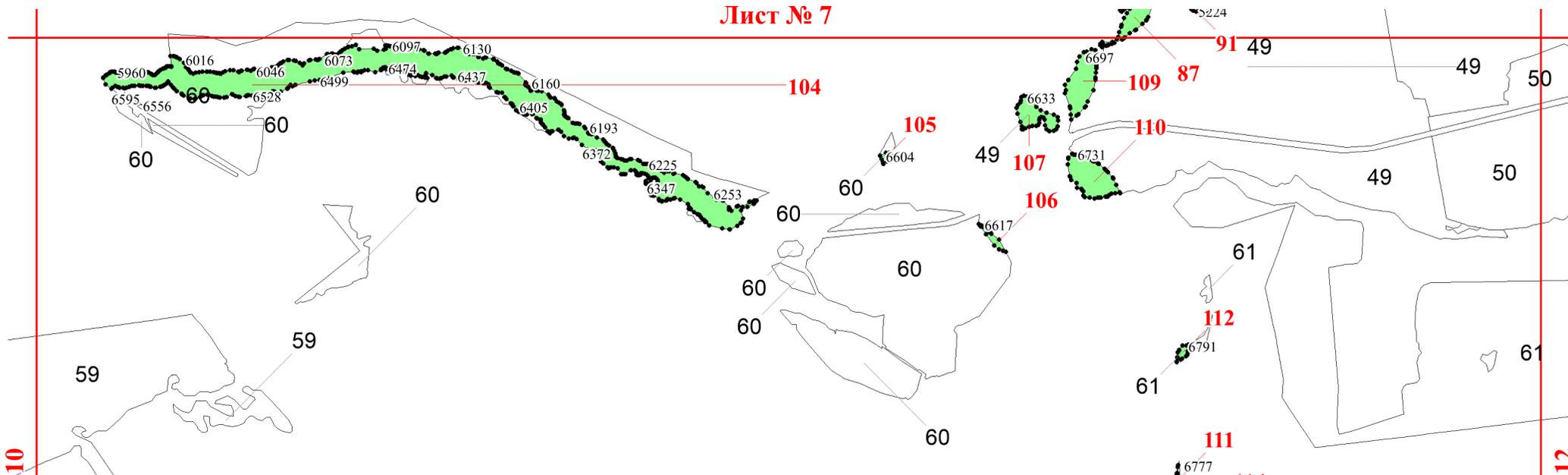

**Лист № 10**

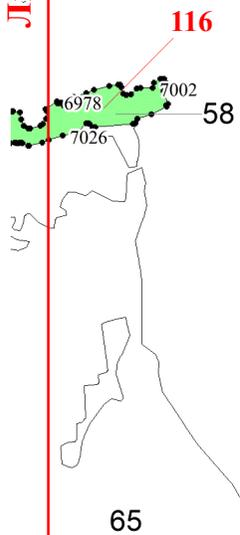

**Лист № 11**

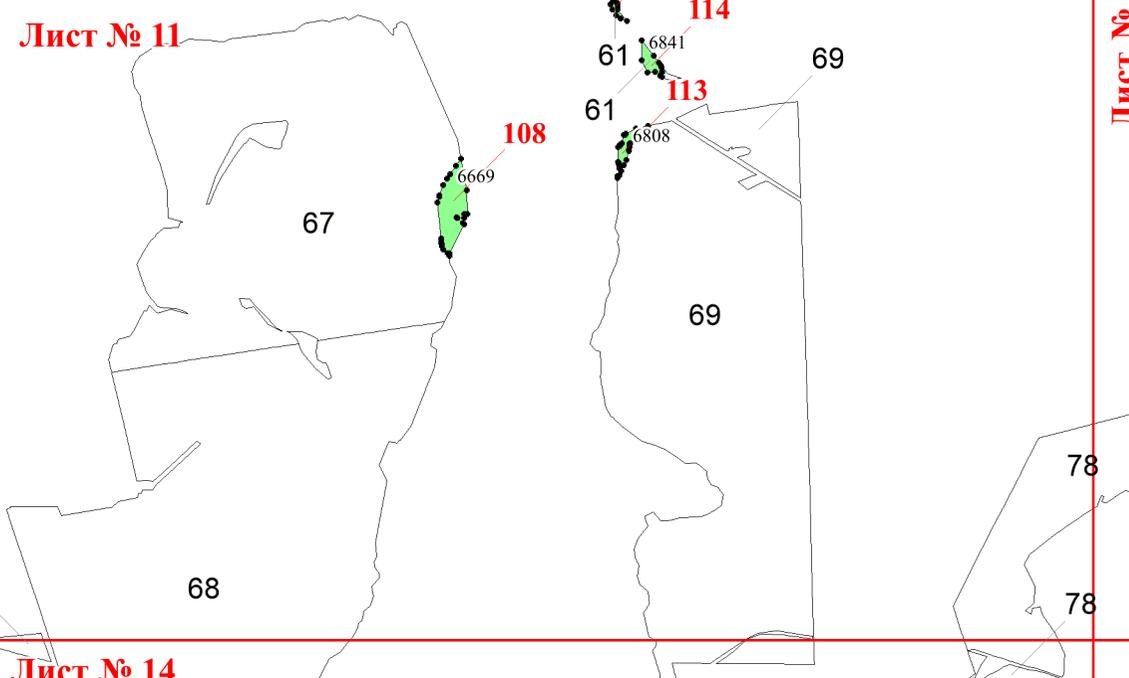

**Лист № 12**

**Лист № 14**

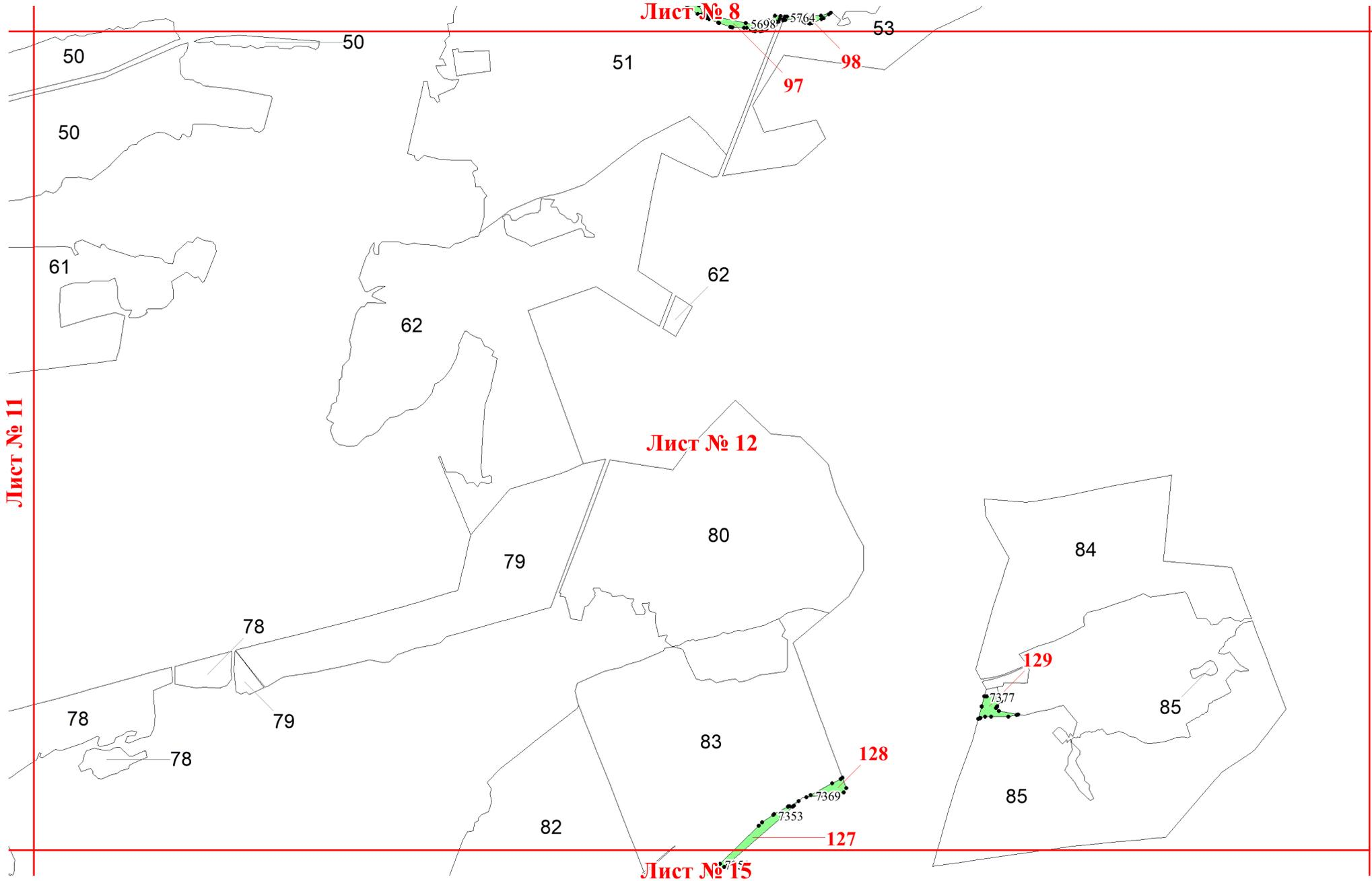

Лист № 10

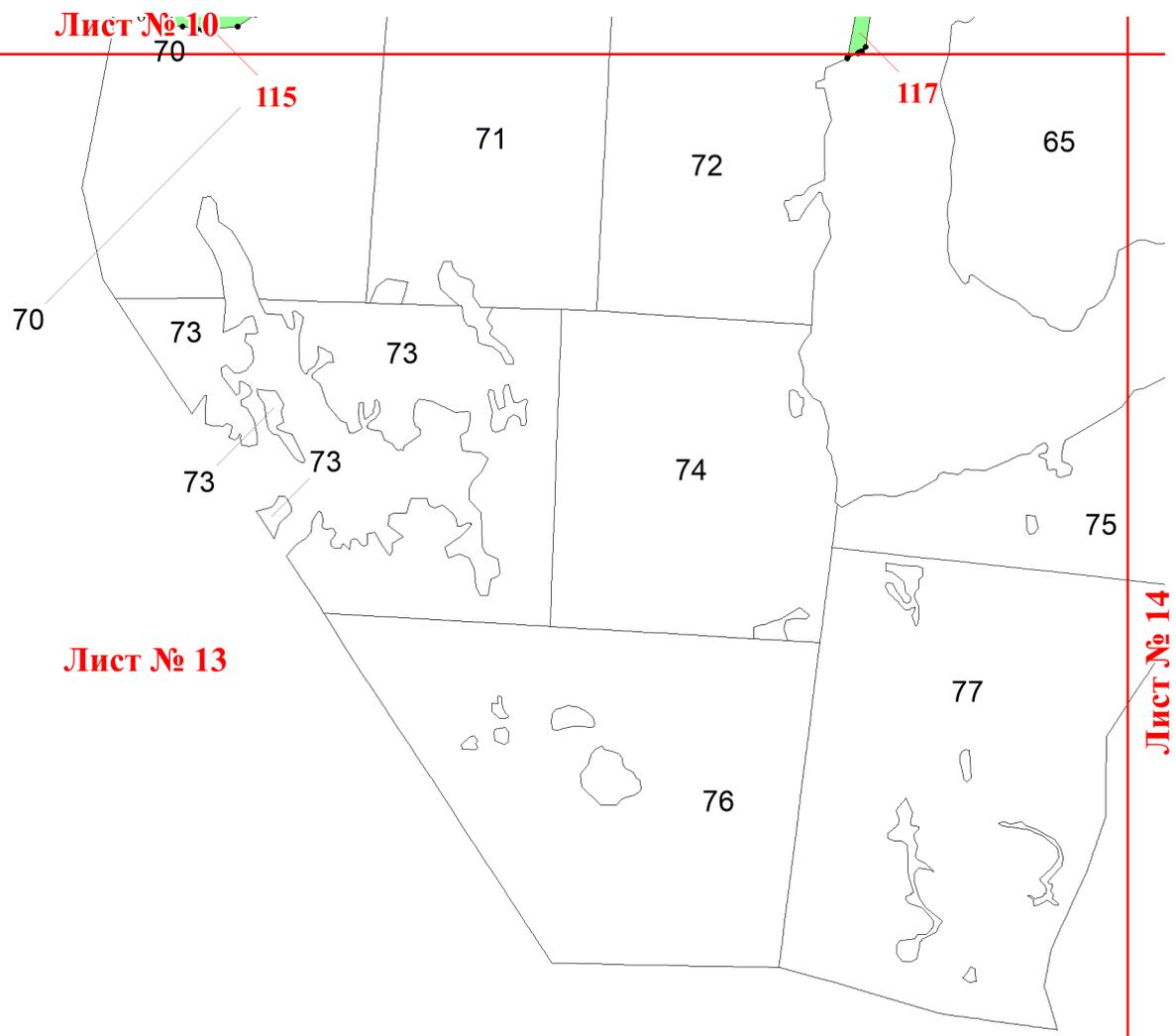

Лист № 13

Лист № 14

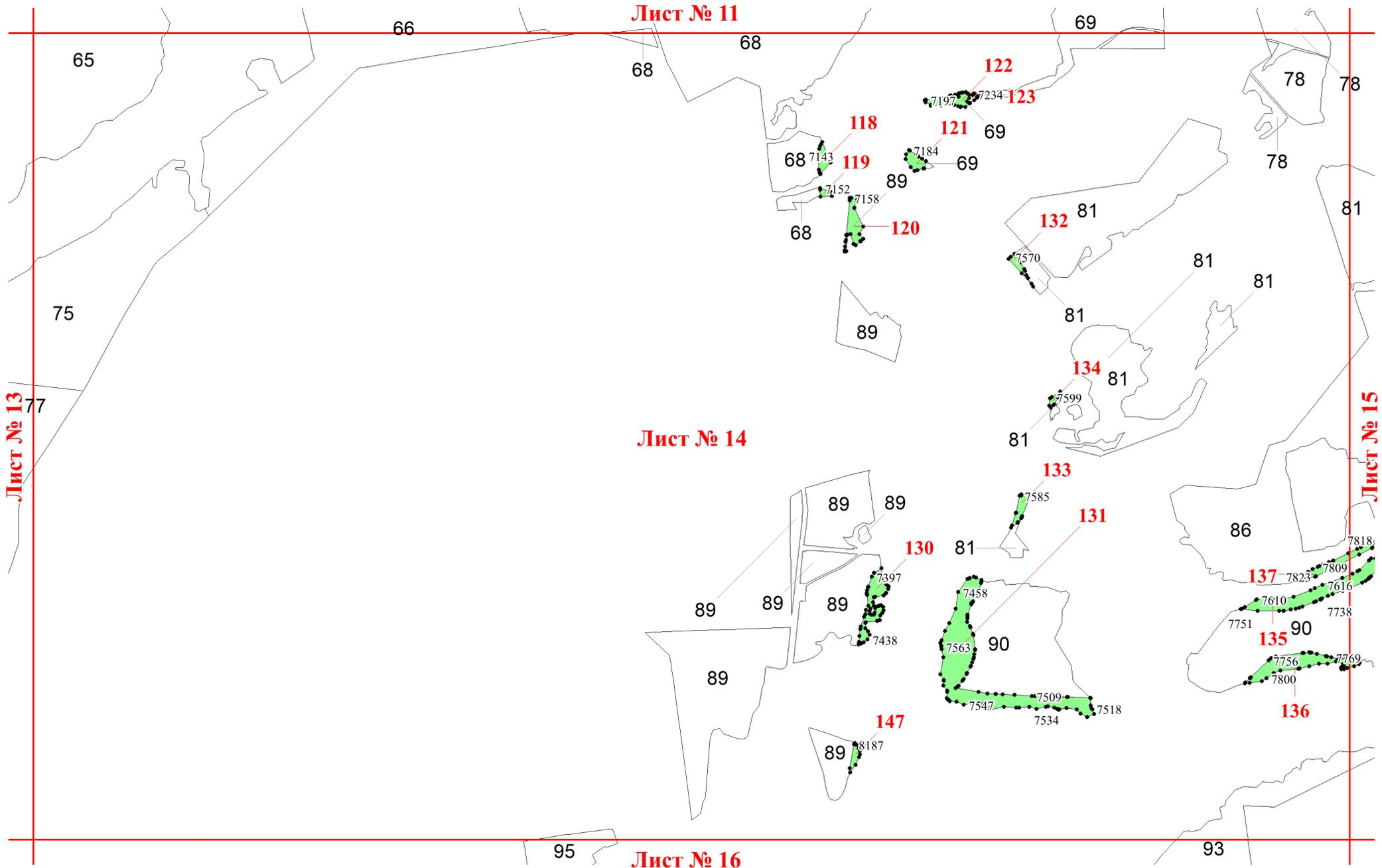

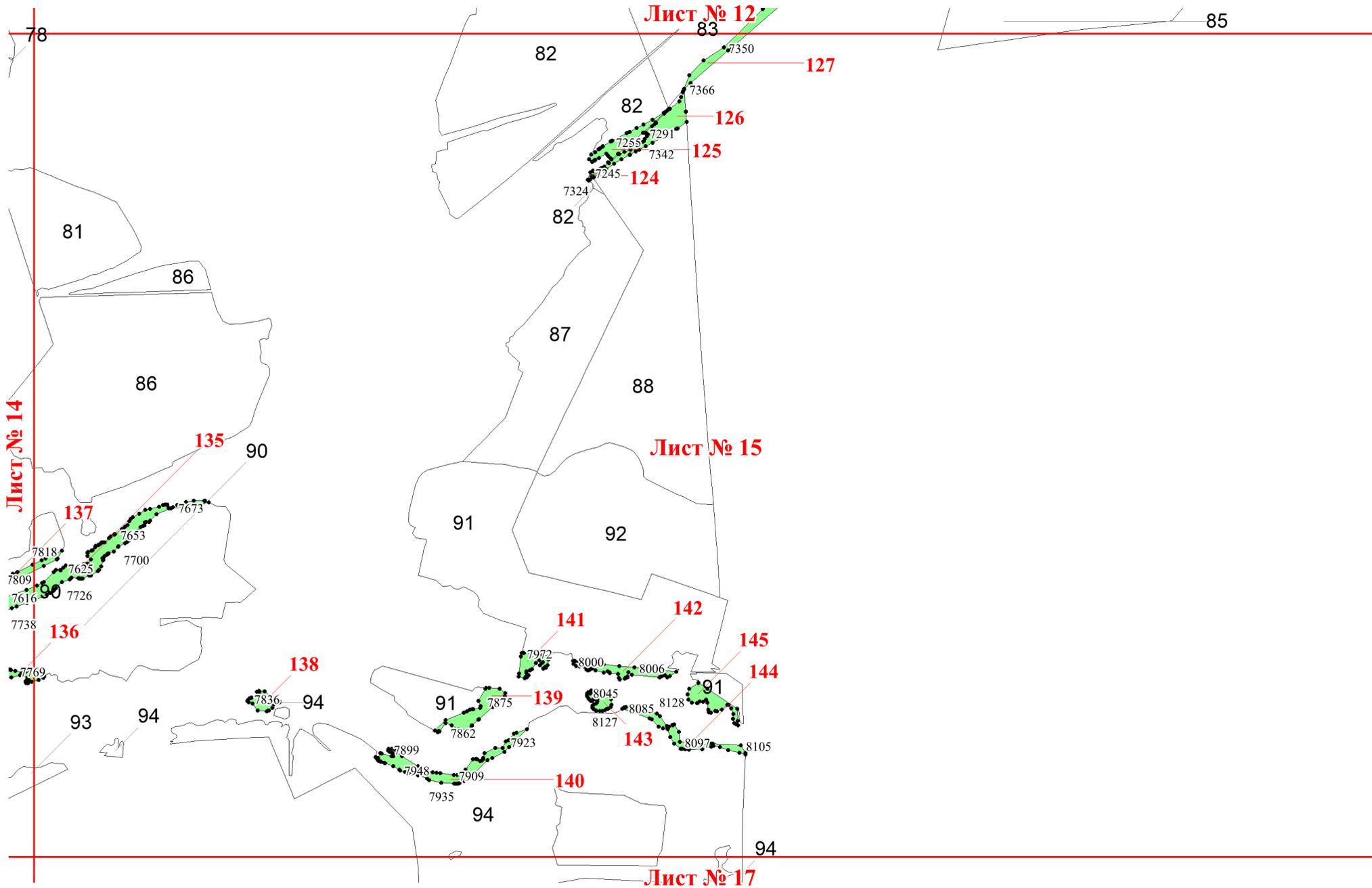

Лист № 14

89

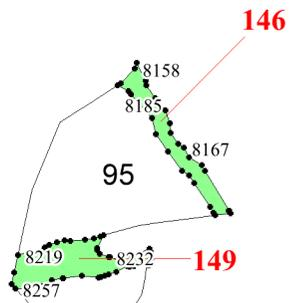
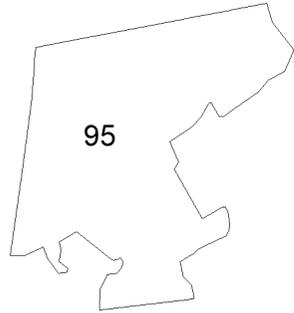
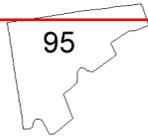

Лист № 16

95

95

Лист № 18

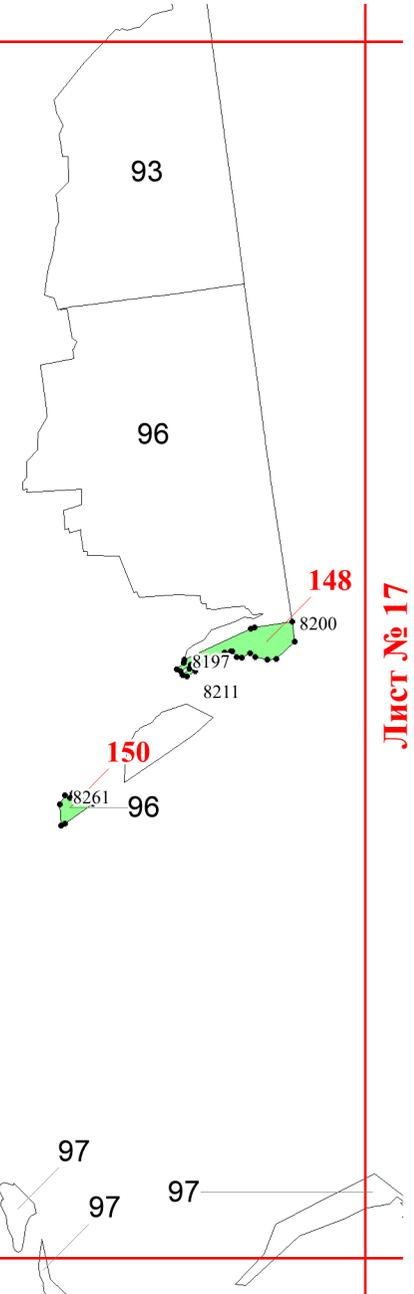

Лист № 17

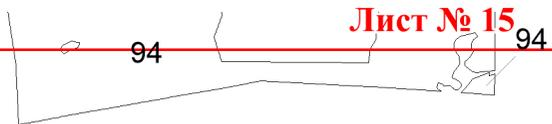

Лист № 16

Лист № 17



Лист № 19

95

**Лист № 16**

97 97

97

97 97

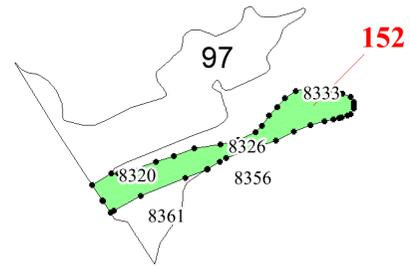

97

97

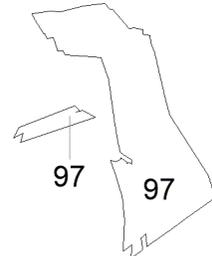

97

97

97

97

**Лист № 18**

**Лист № 19**

97

97

97

97

97

97

97

97

97

97

97

97

97

97

97

97

97

97

97

97

97

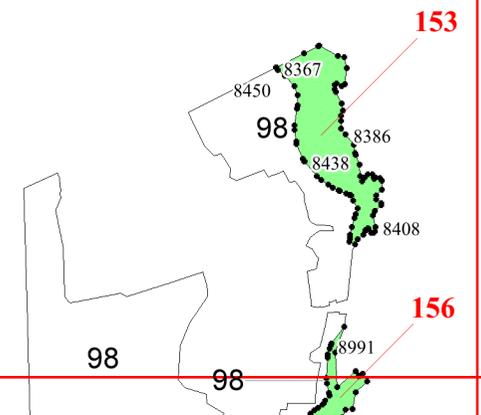

98

98

**Лист № 20**

Лист № 17

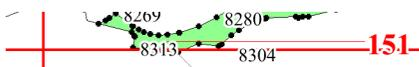

97

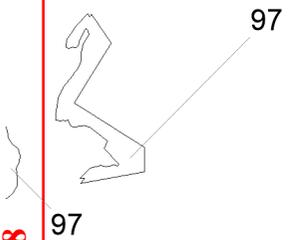

Лист № 18

Лист № 19

Лист № 21

Лист № 18

Лист № 20

