

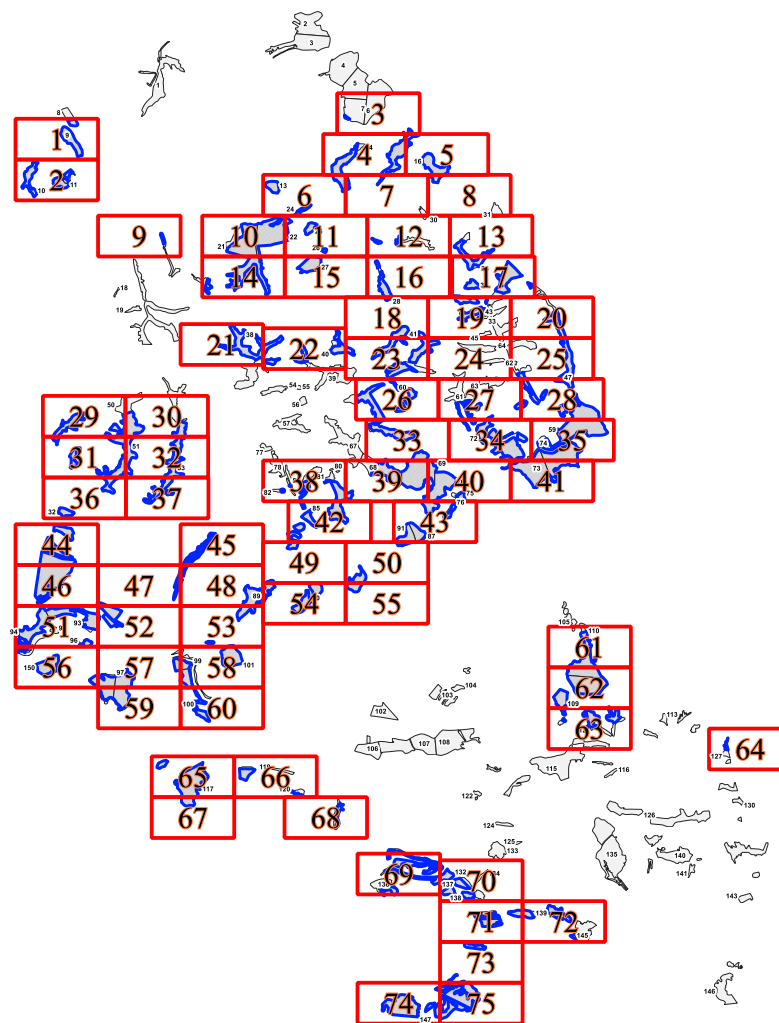



**Графическое описание местоположения границ земель, на которых
располагаются особо защитные участки лесов
«участки лесов вокруг сельских населенных пунктов и садовых
товариществ»,
на территории Бесединского участкового лесничества
Курского лесничества
Курской области
Масштаб листов 1:10 000**

Приложение № 37 к приказу Рослесхоза
от 17.02.2023 № 110

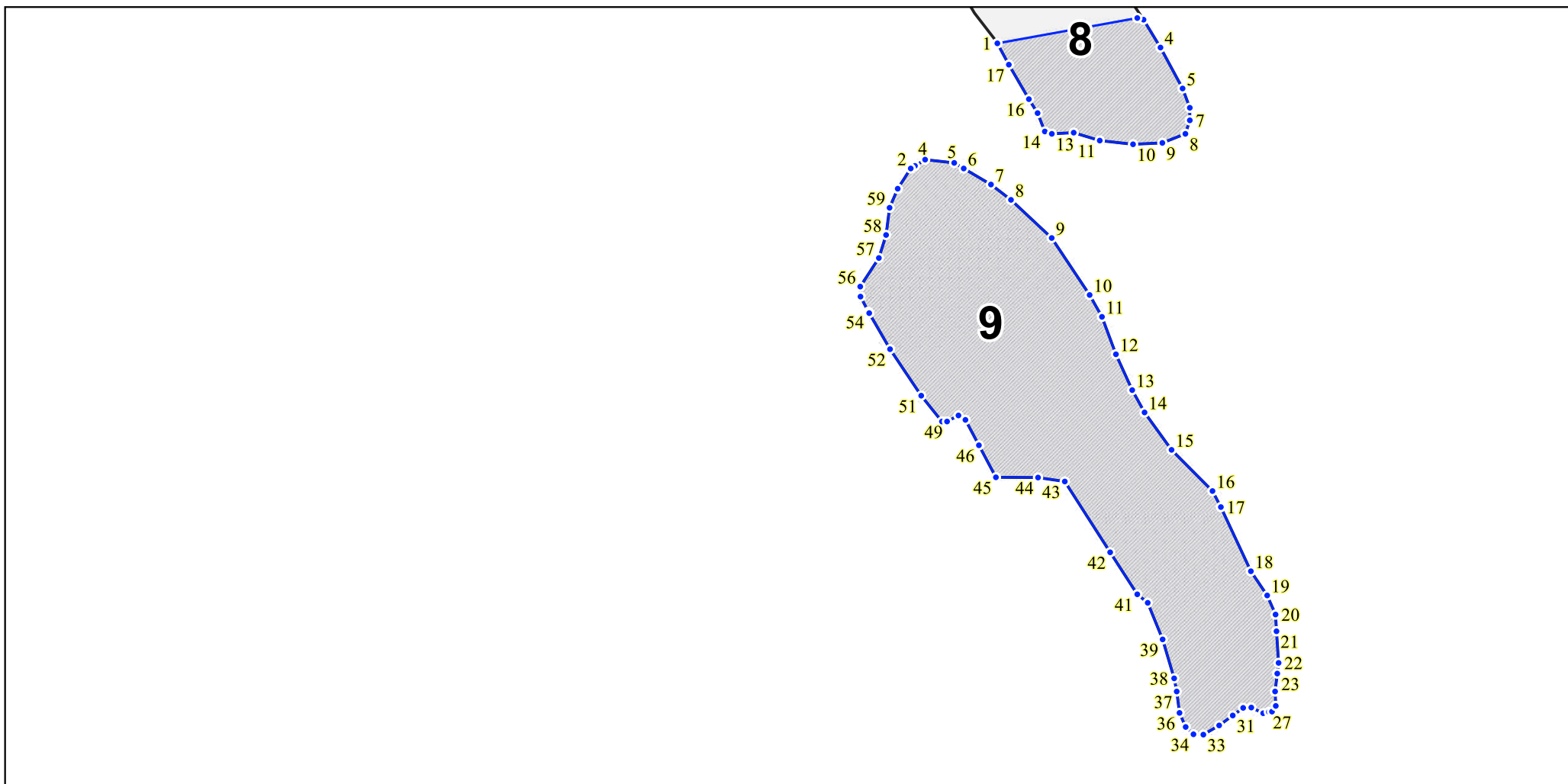

 — участки лесов вокруг сельских населенных пунктов и садовых товариществ



 — участки лесов вокруг сельских населенных пунктов и садовых товариществ

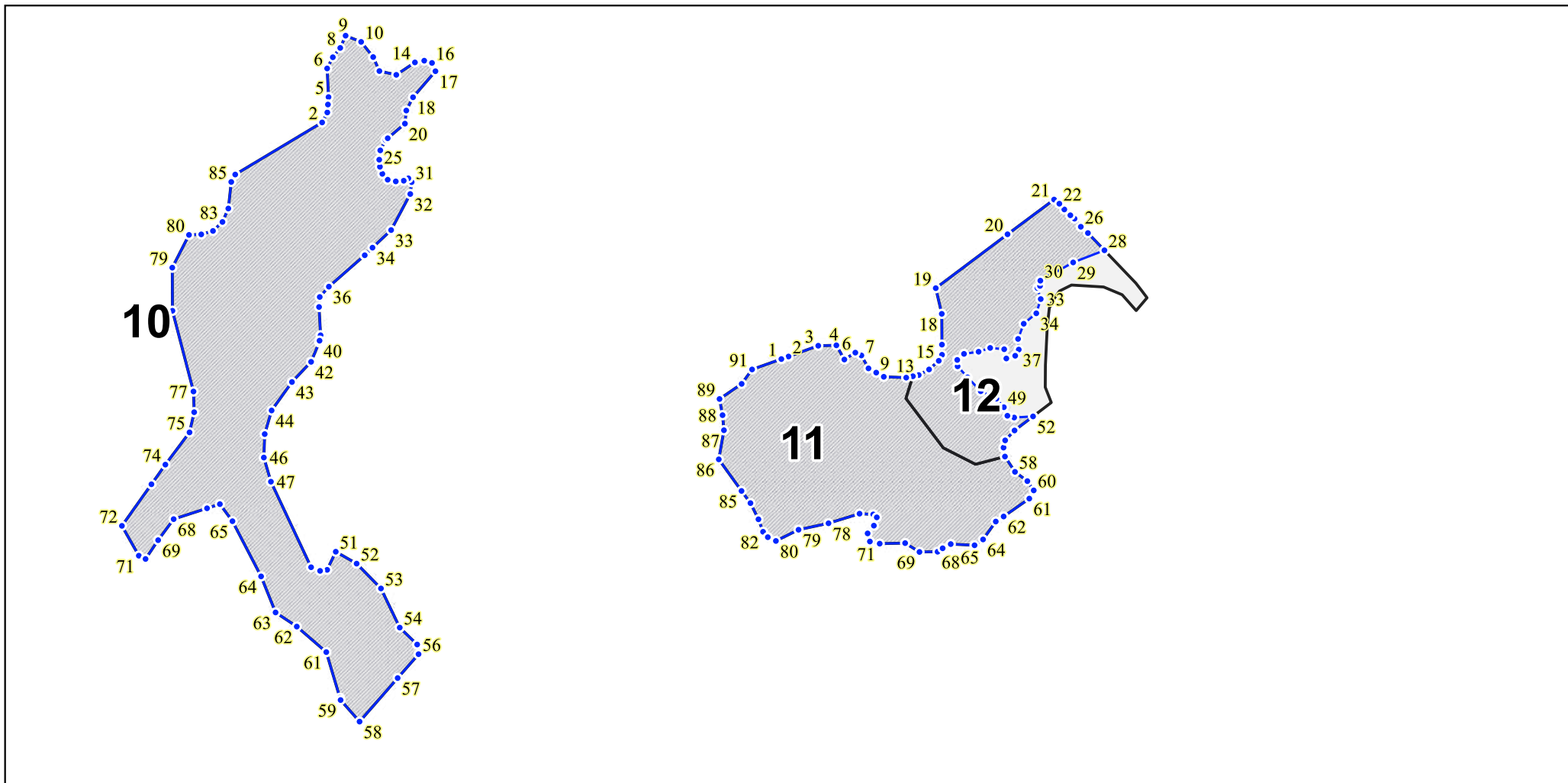

 — участки лесов вокруг сельских населенных пунктов и садовых товариществ

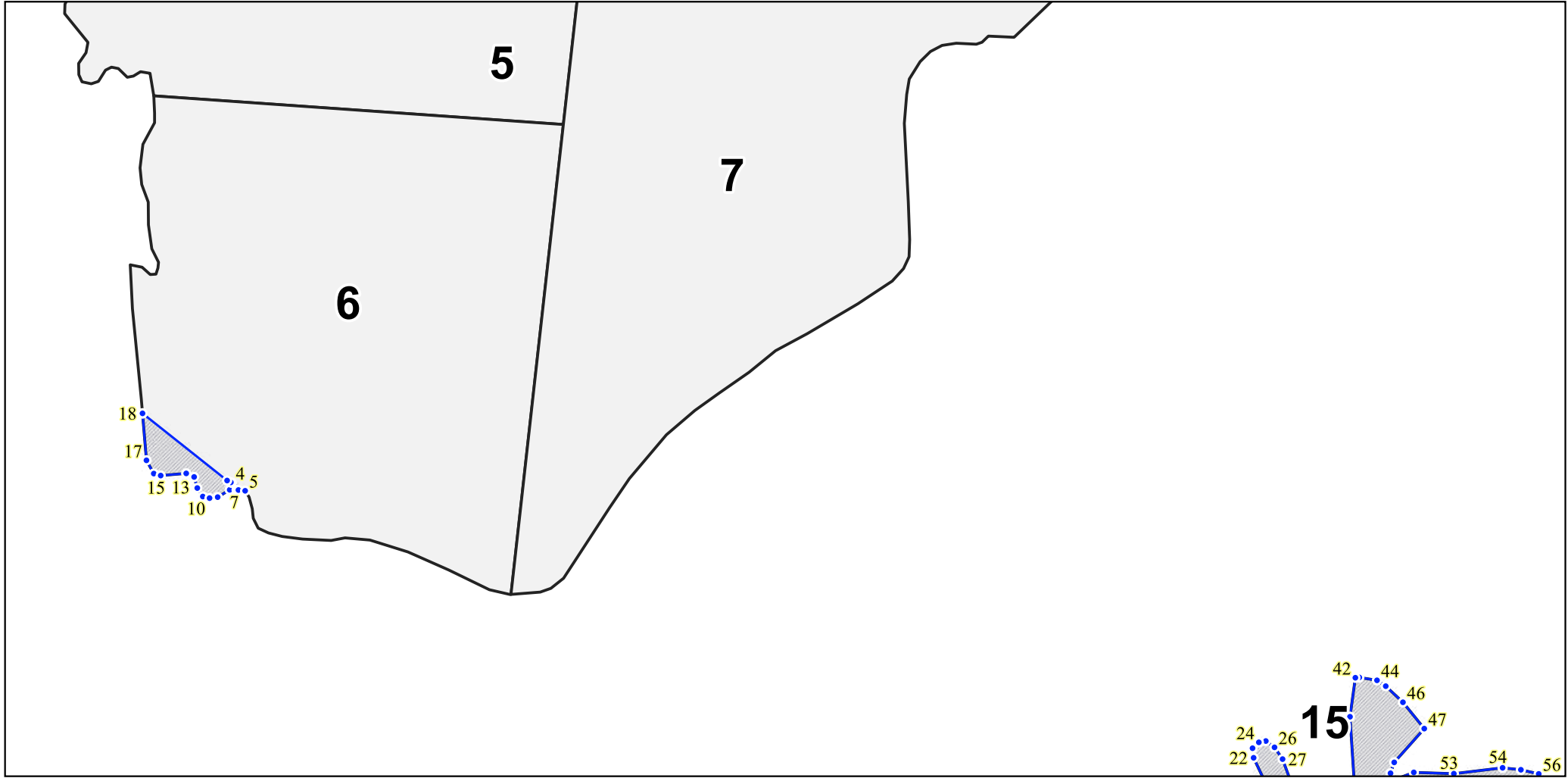

 — участки лесов вокруг сельских населенных пунктов и садовых товариществ

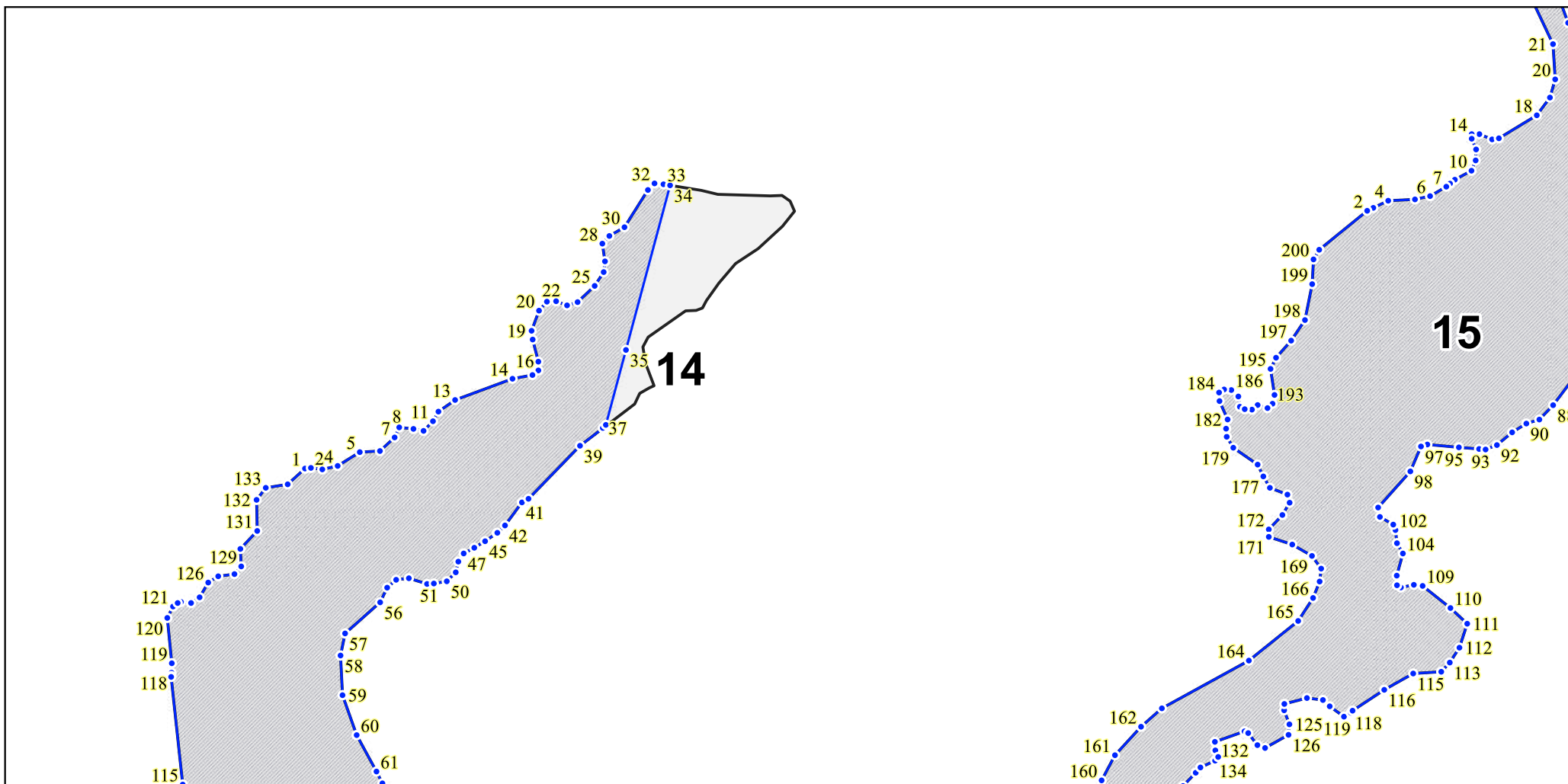

 — участки лесов вокруг сельских населенных пунктов и садовых товариществ

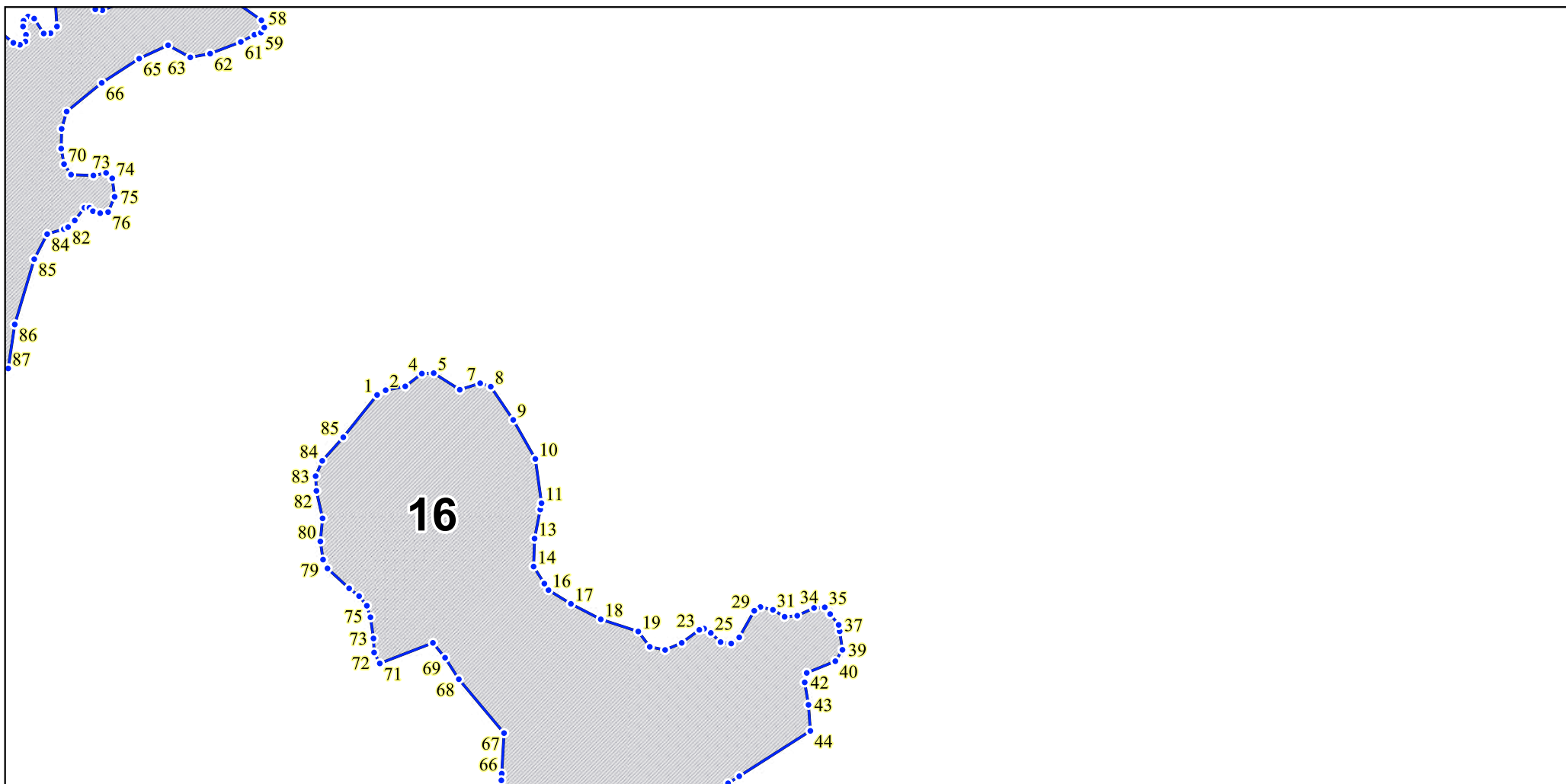

— участки лесов вокруг сельских населенных пунктов и садовых товариществ

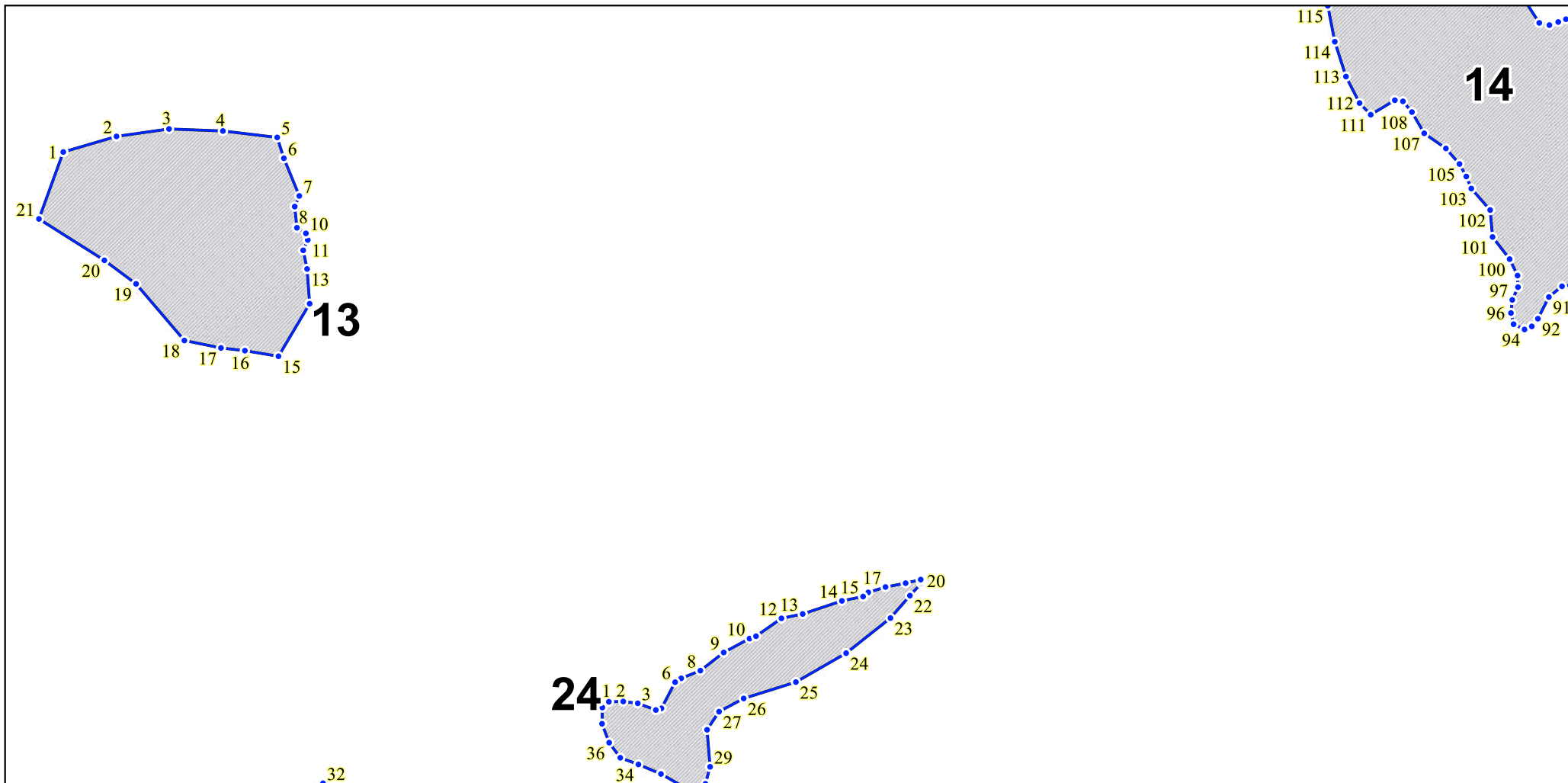

 — участки лесов вокруг сельских населенных пунктов и садовых товариществ

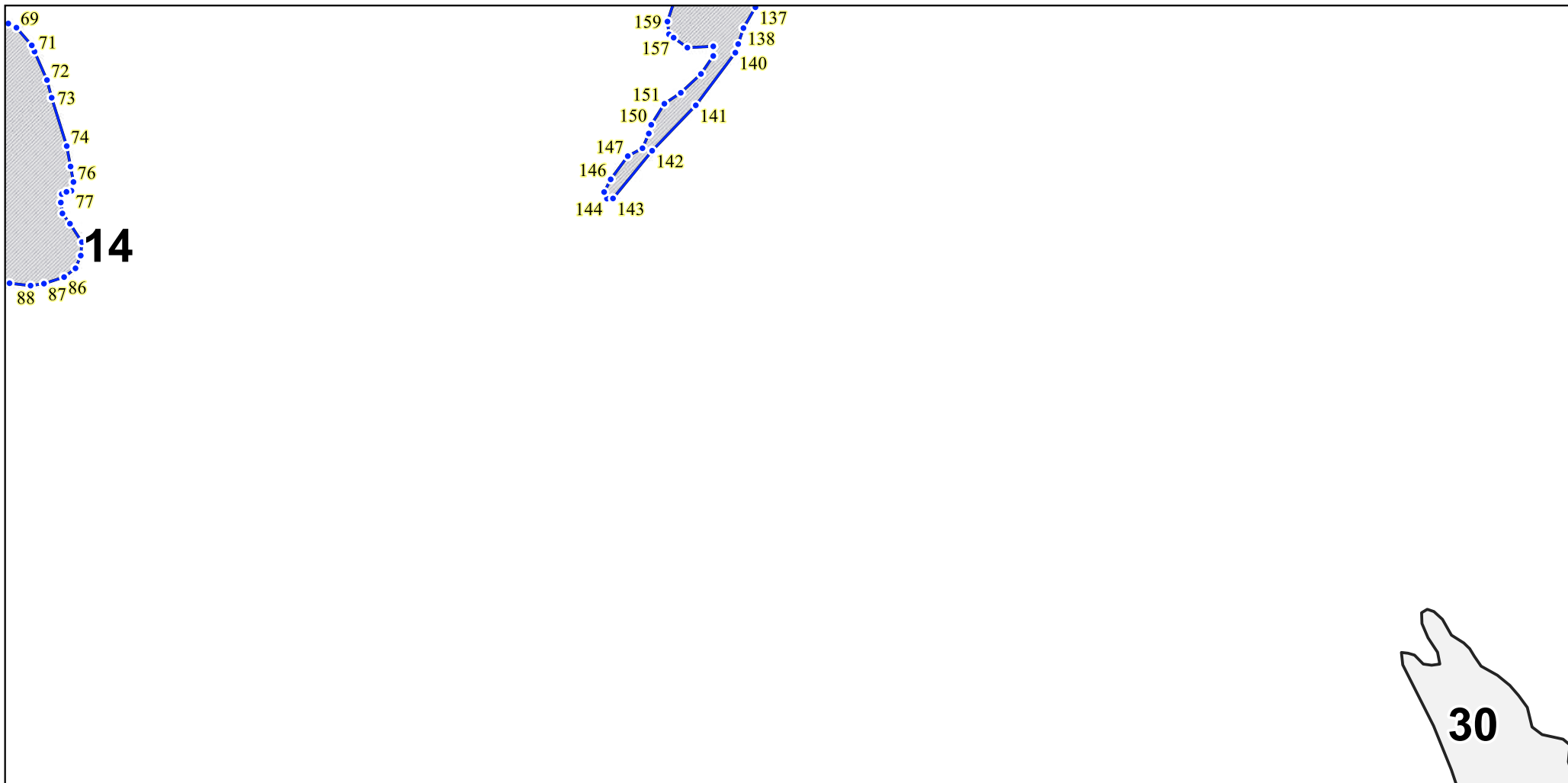

 — участки лесов вокруг сельских населенных пунктов и садовых товариществ

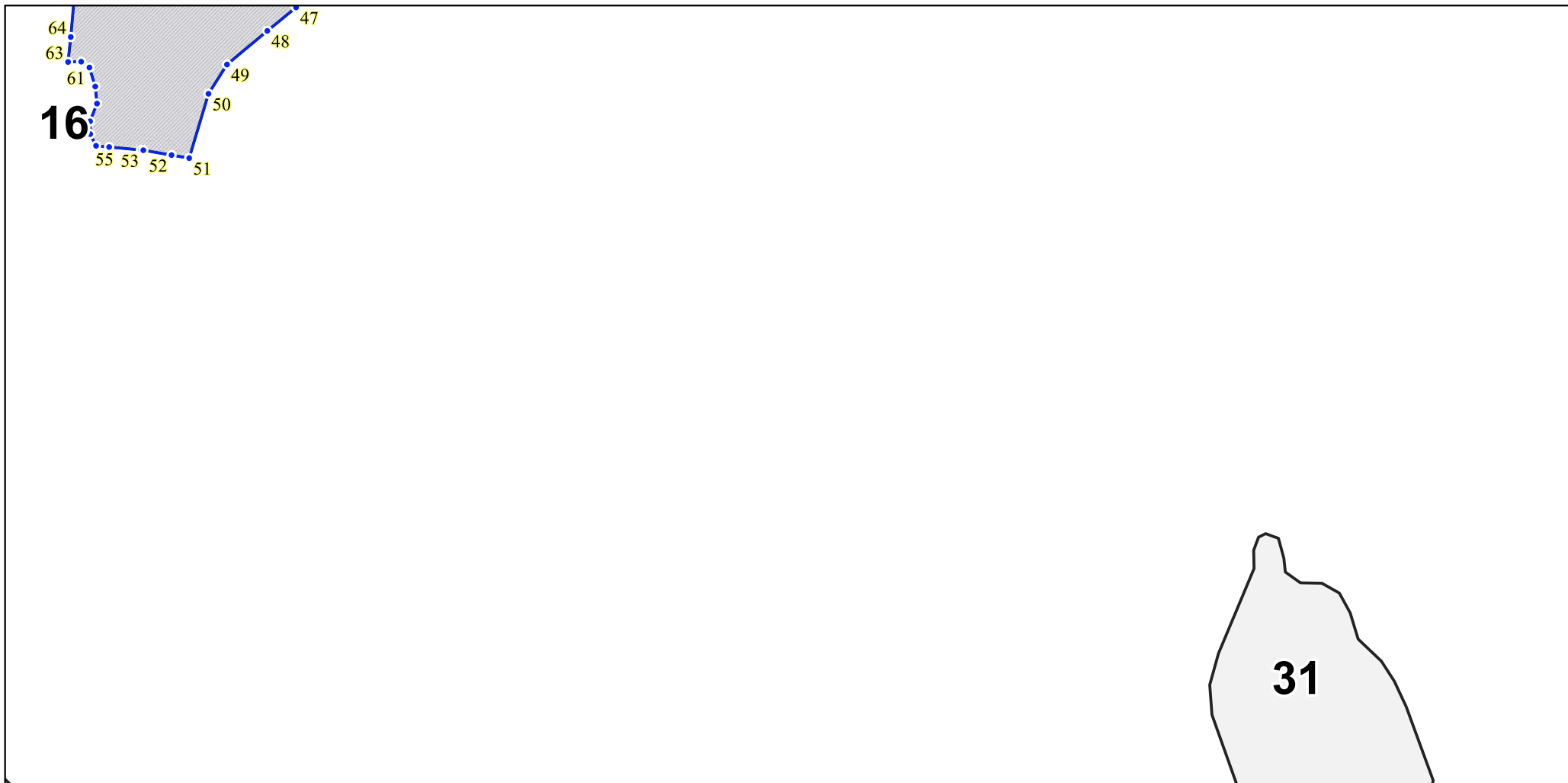

 — участки лесов вокруг сельских населенных пунктов и садовых товариществ

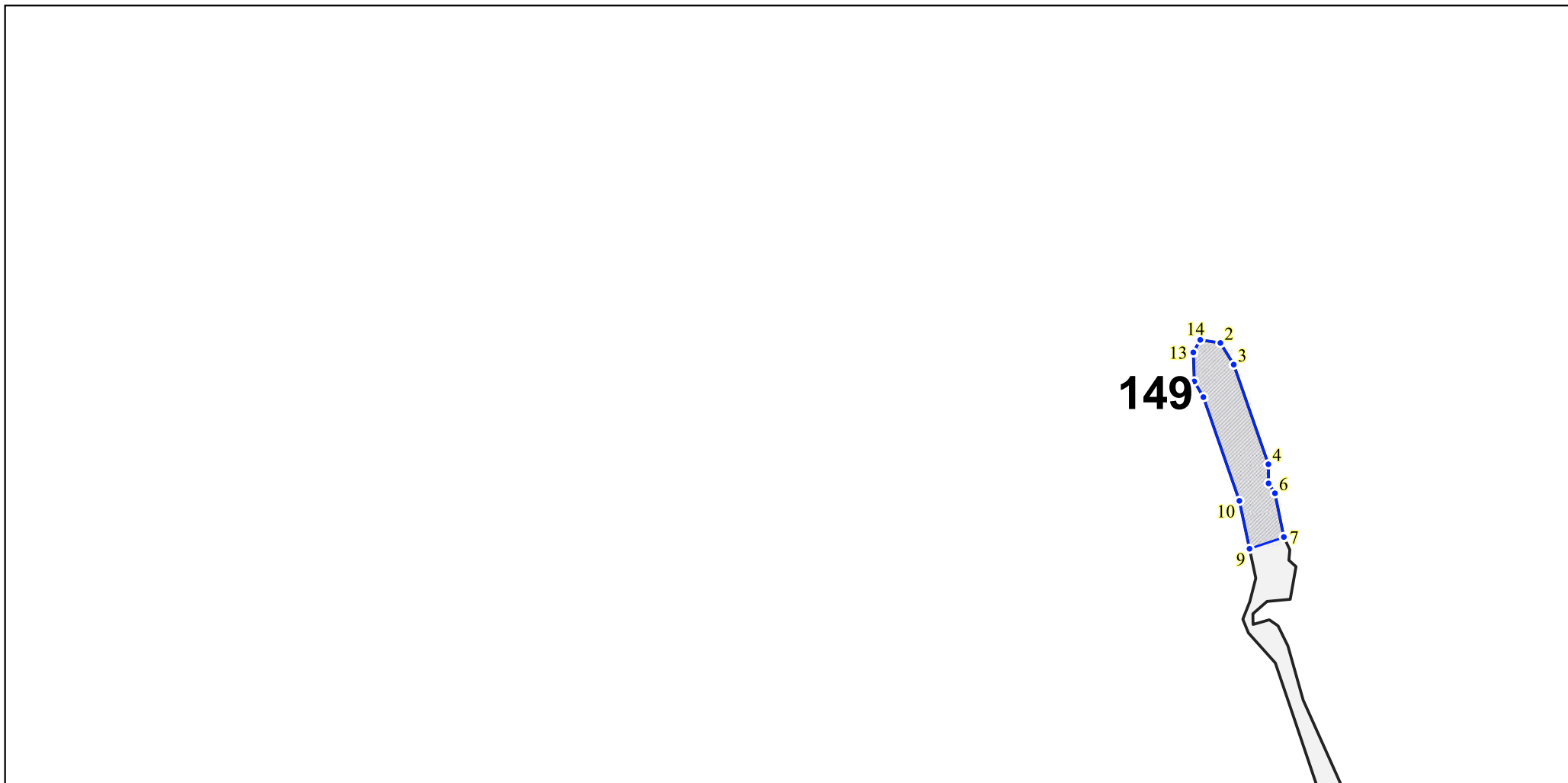

 — участки лесов вокруг сельских населенных пунктов и садовых товариществ

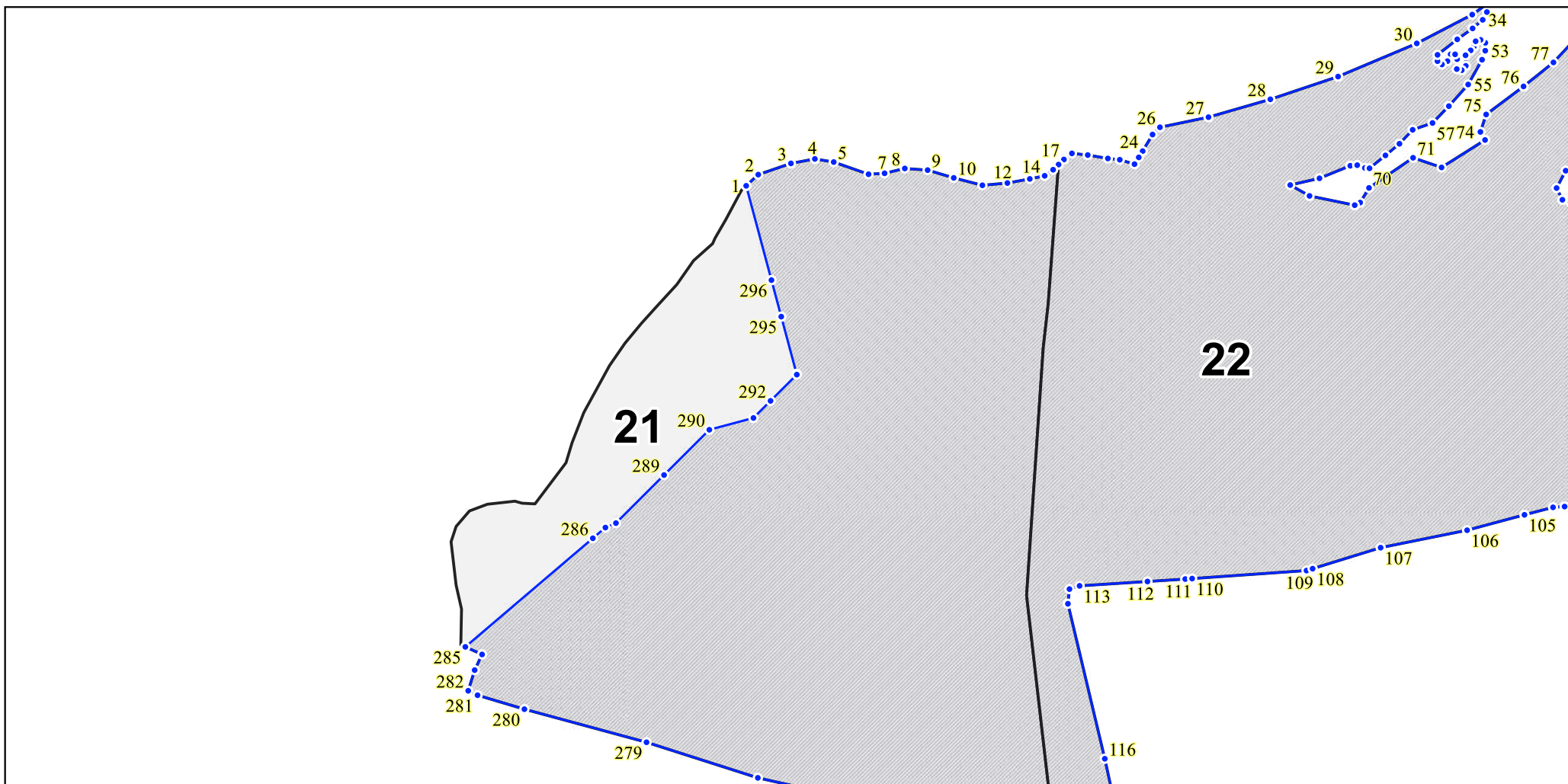

 — участки лесов вокруг сельских населенных пунктов и садовых товариществ

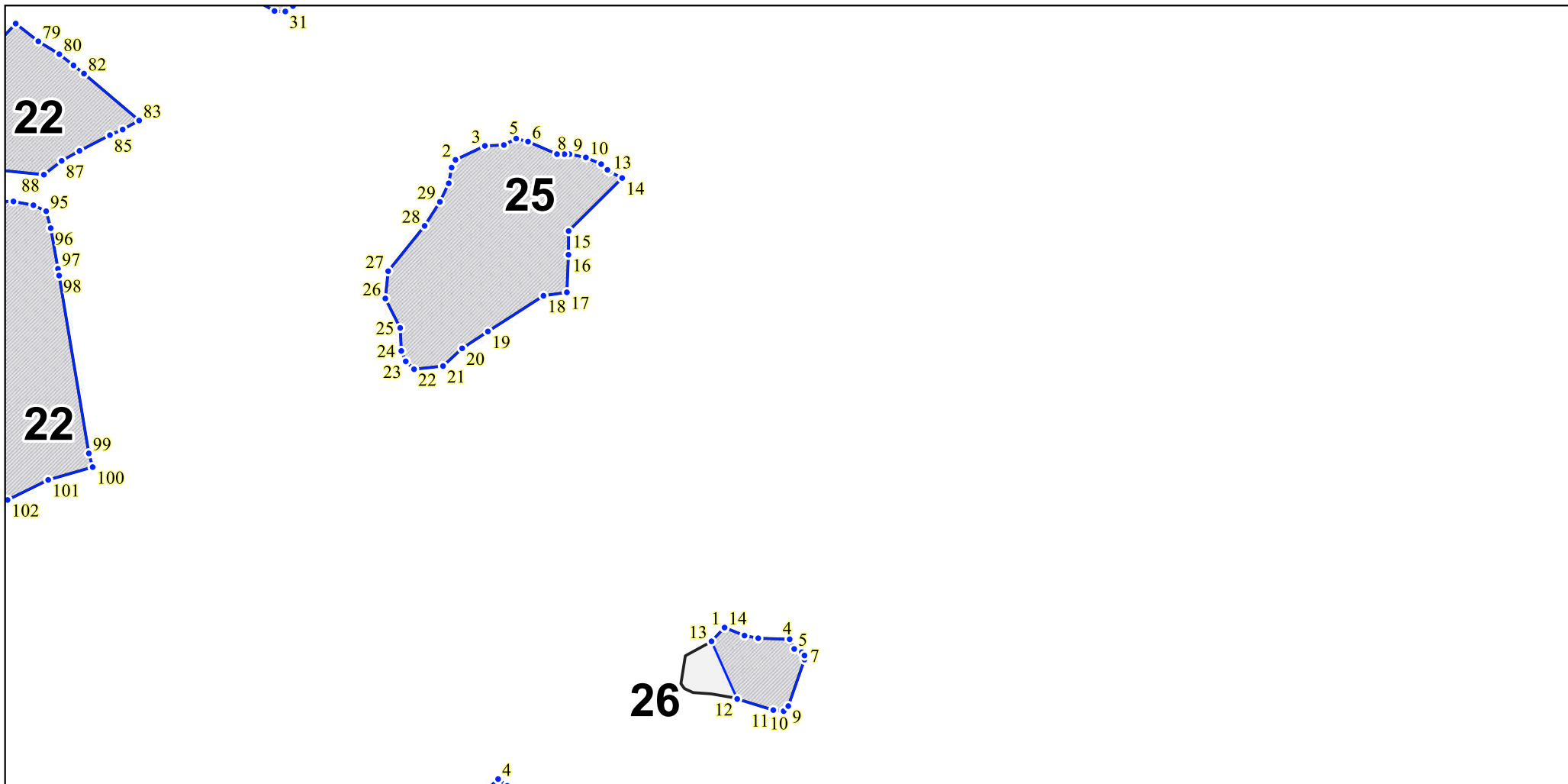

 — участки лесов вокруг сельских населенных пунктов и садовых товариществ

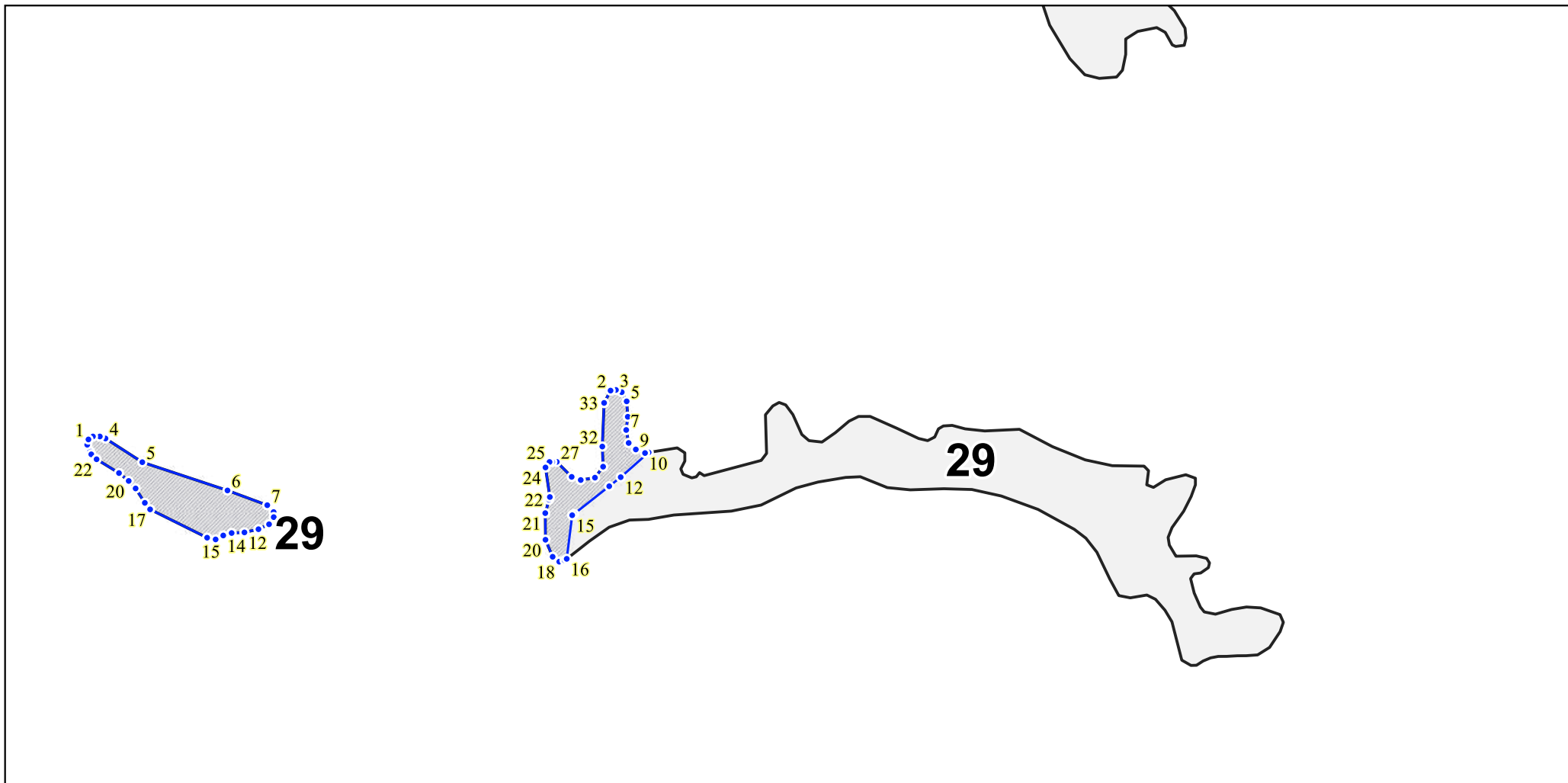

 — участки лесов вокруг сельских населенных пунктов и садовых товариществ

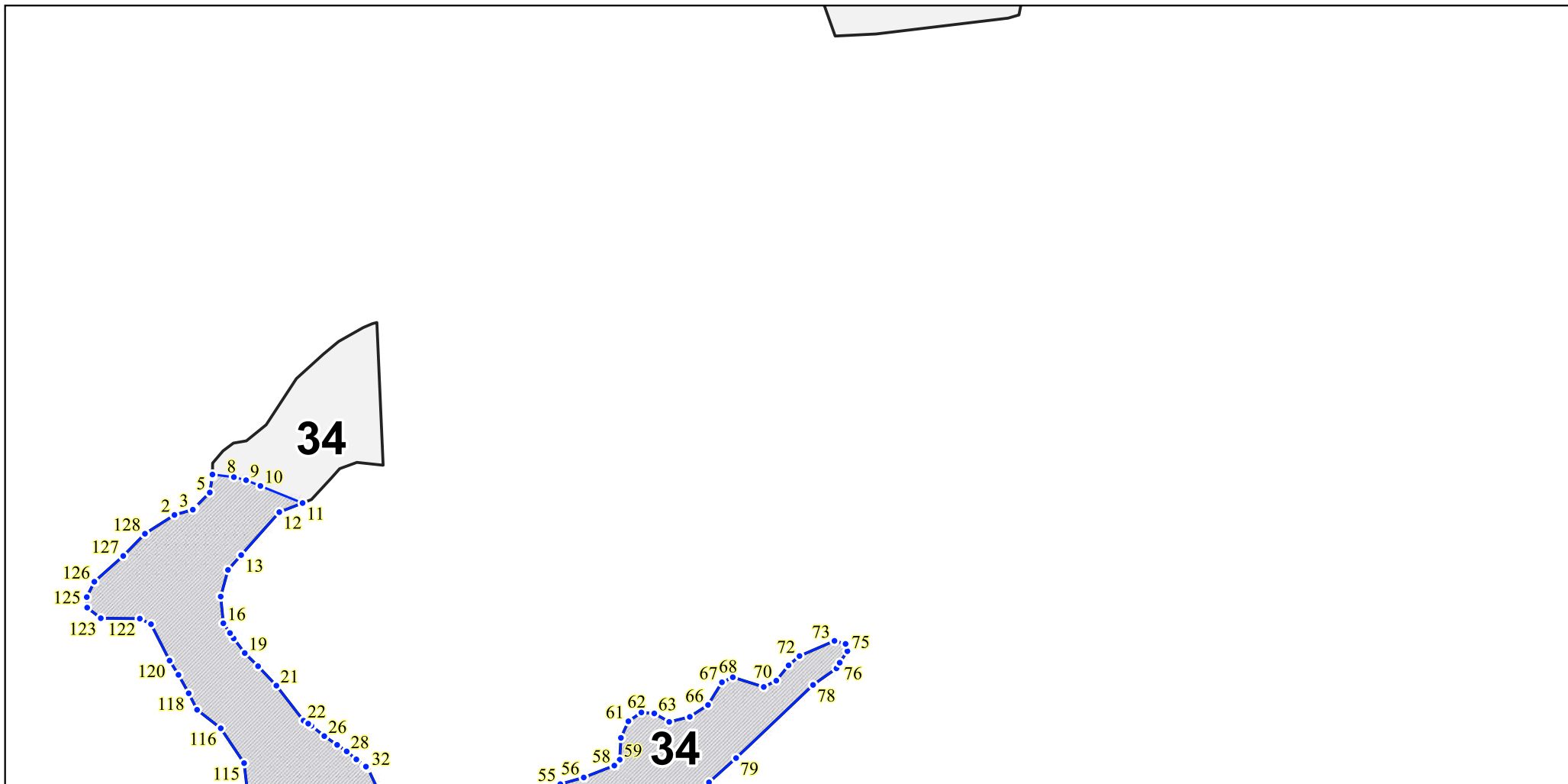

 — участки лесов вокруг сельских населенных пунктов и садовых товариществ

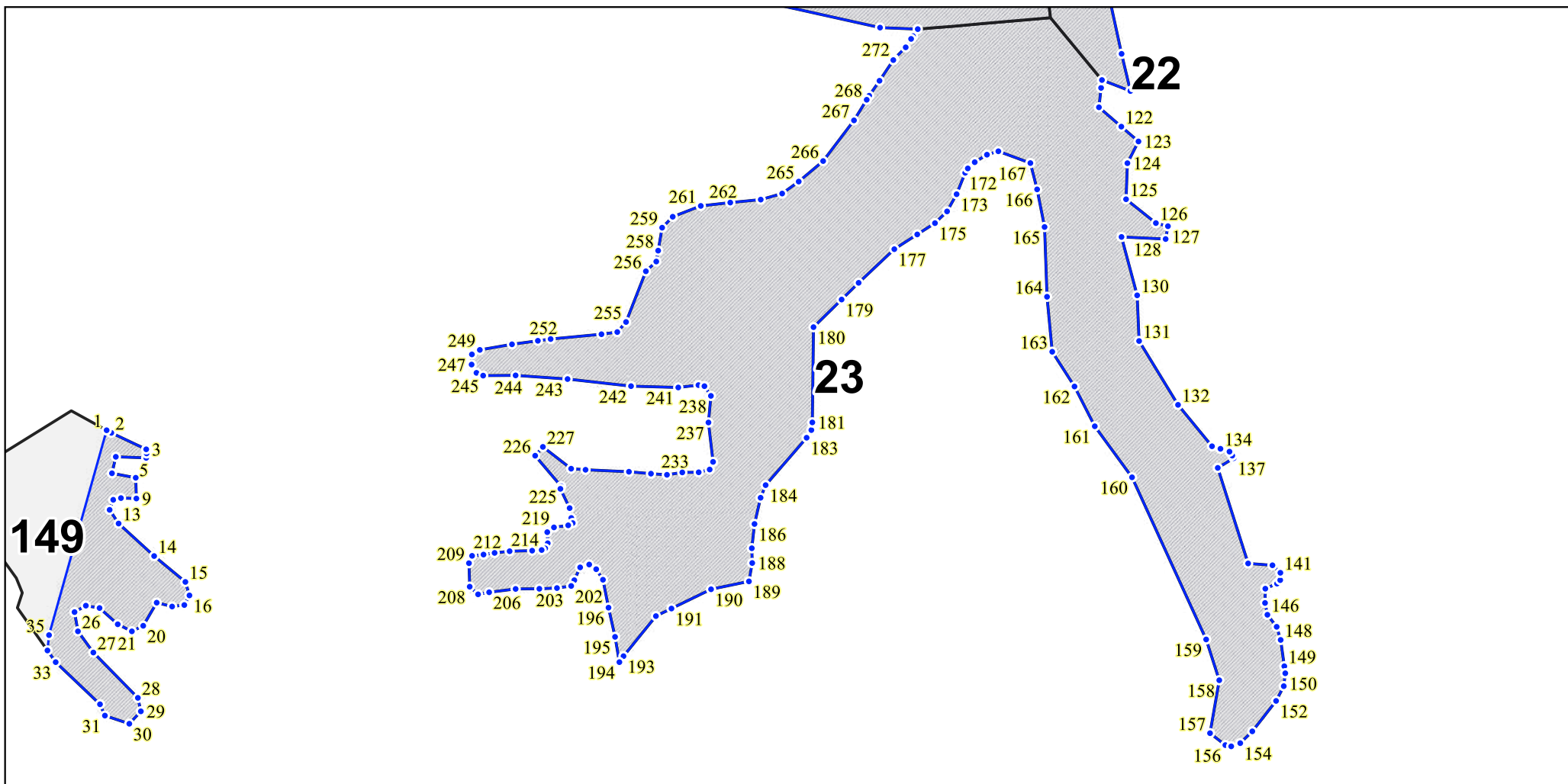

 — участки лесов вокруг сельских населенных пунктов и садовых товариществ

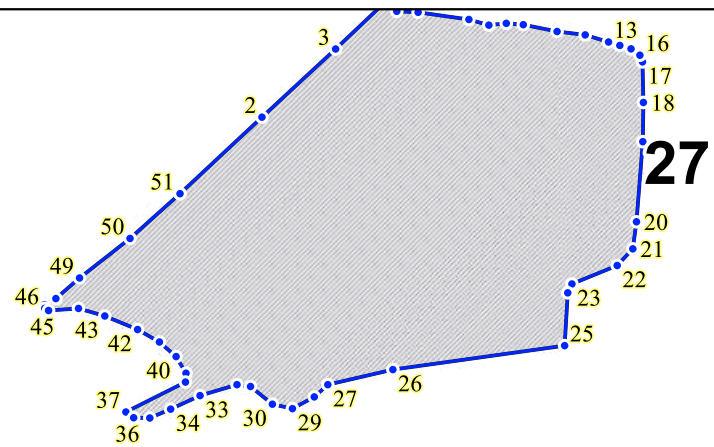

 — участки лесов вокруг сельских населенных пунктов и садовых товариществ

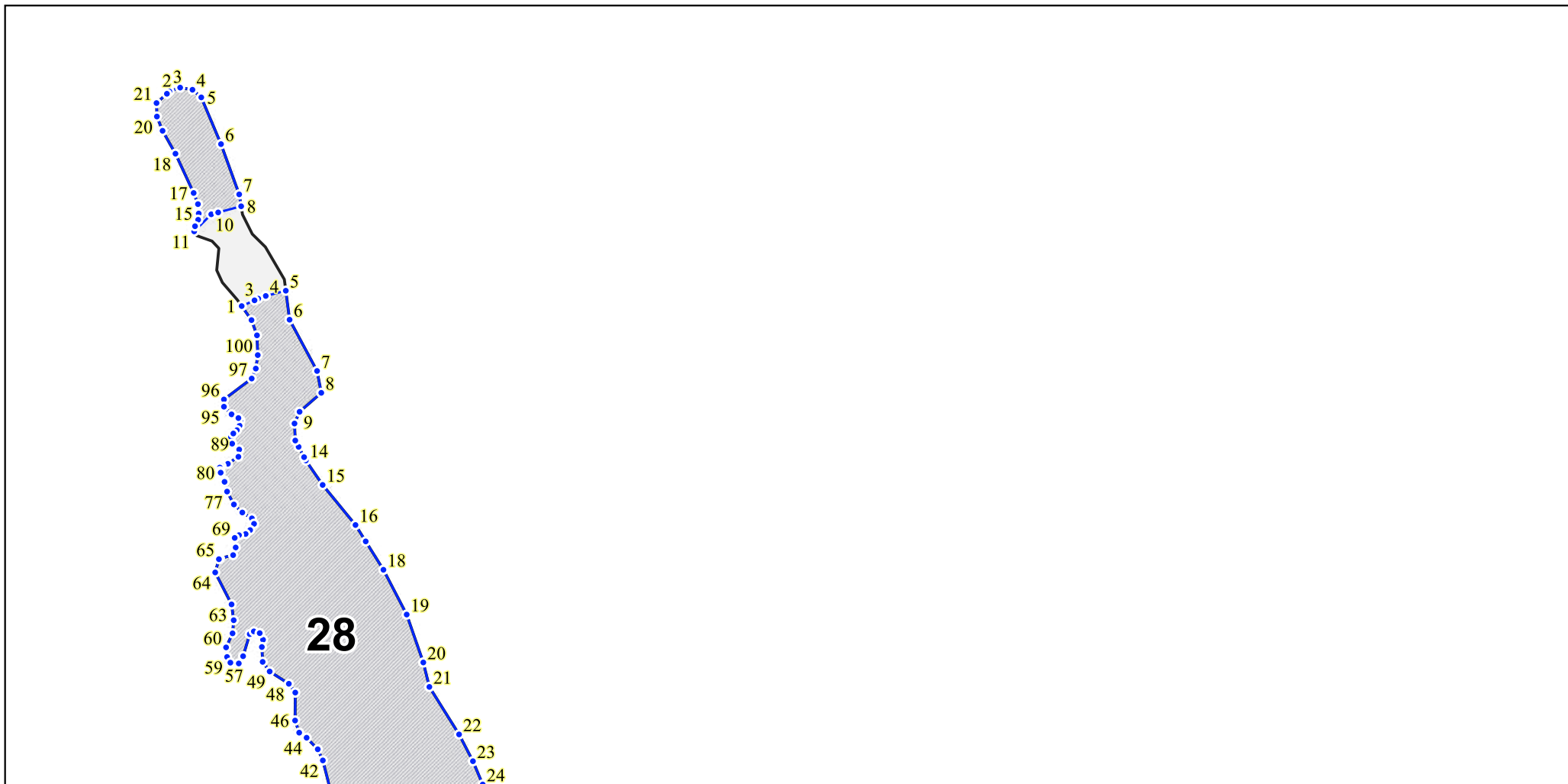

 — участки лесов вокруг сельских населенных пунктов и садовых товариществ

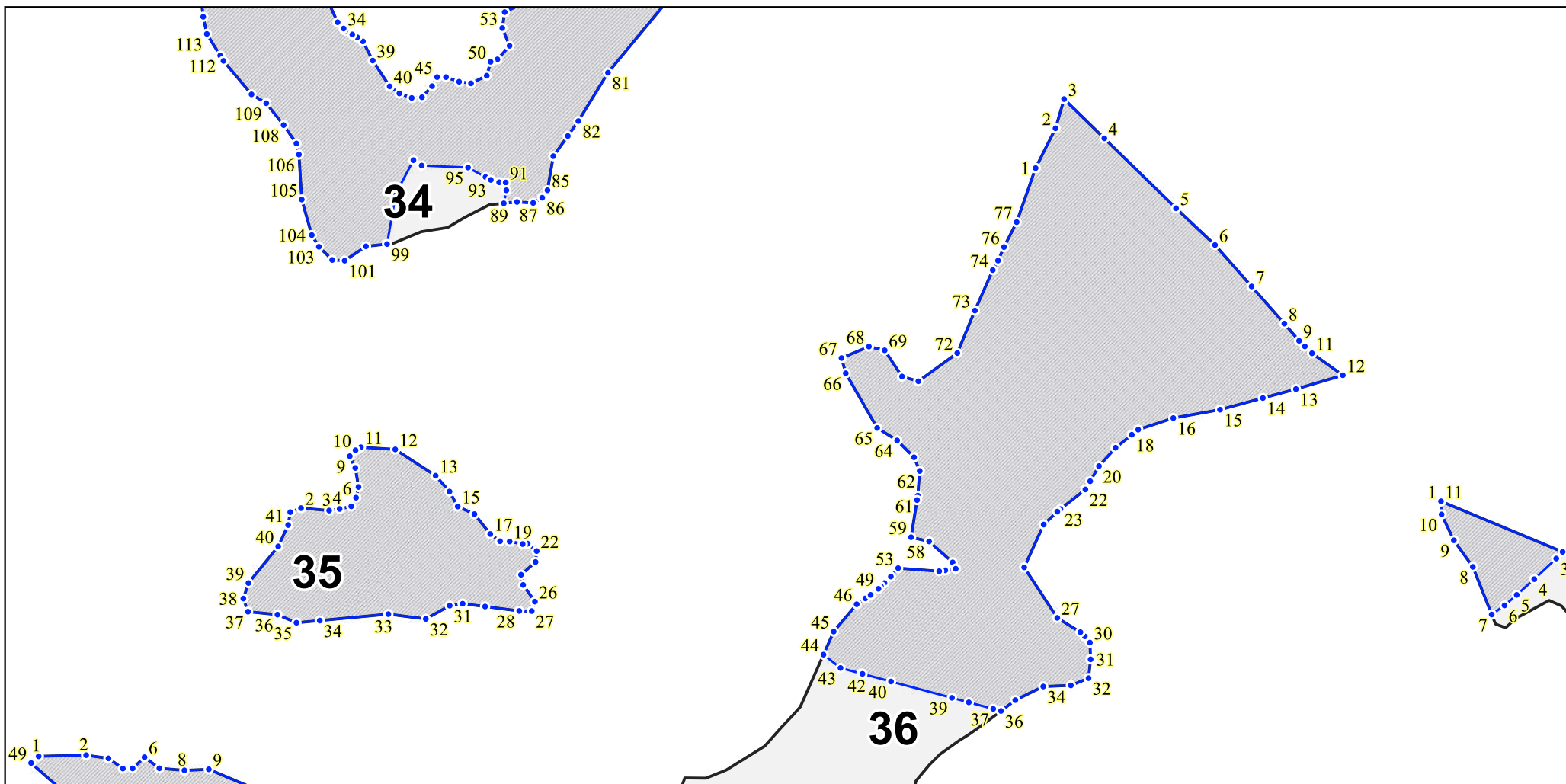

— участки лесов вокруг сельских населенных пунктов и садовых товариществ

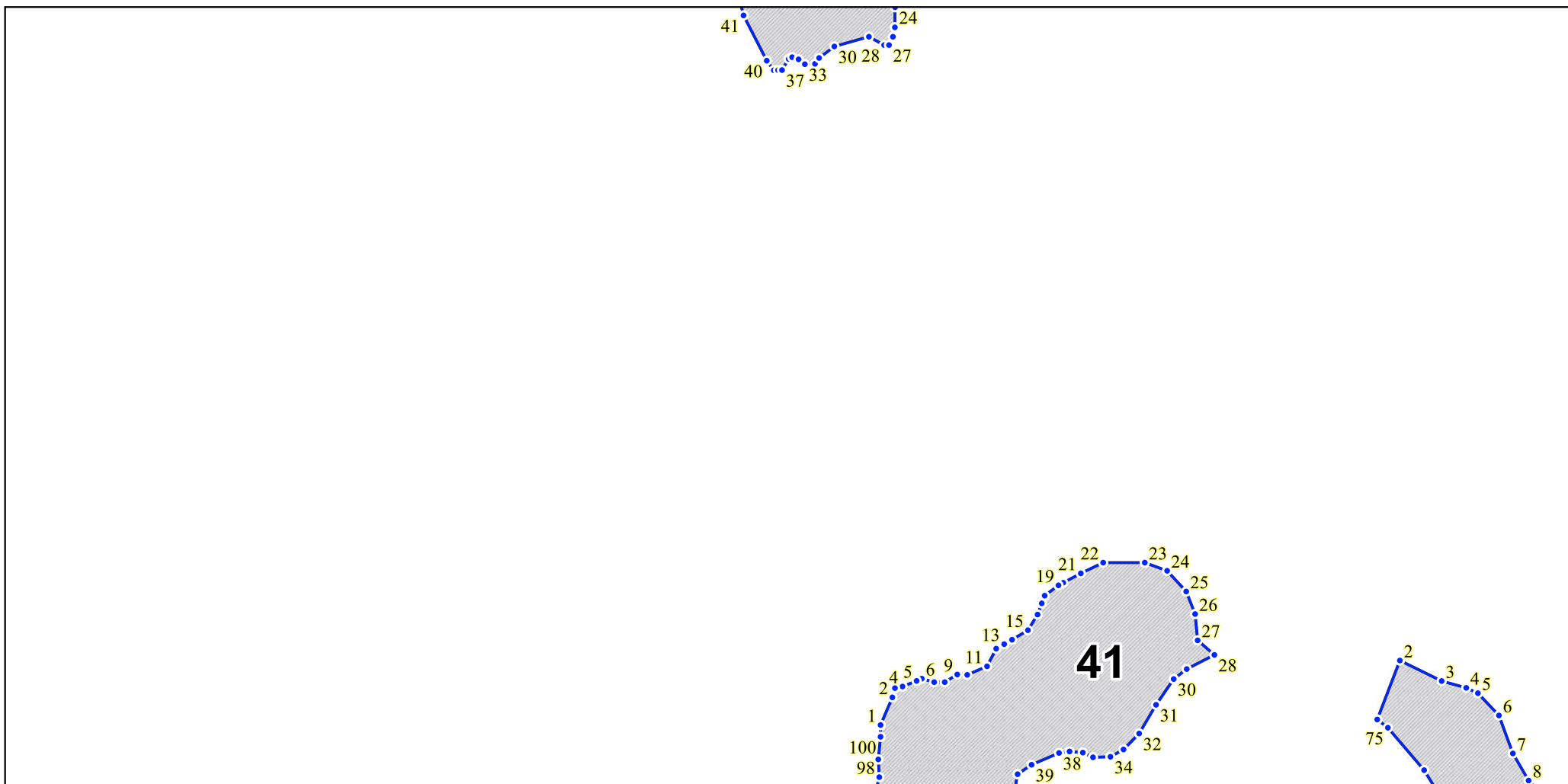

 — участки лесов вокруг сельских населенных пунктов и садовых товариществ

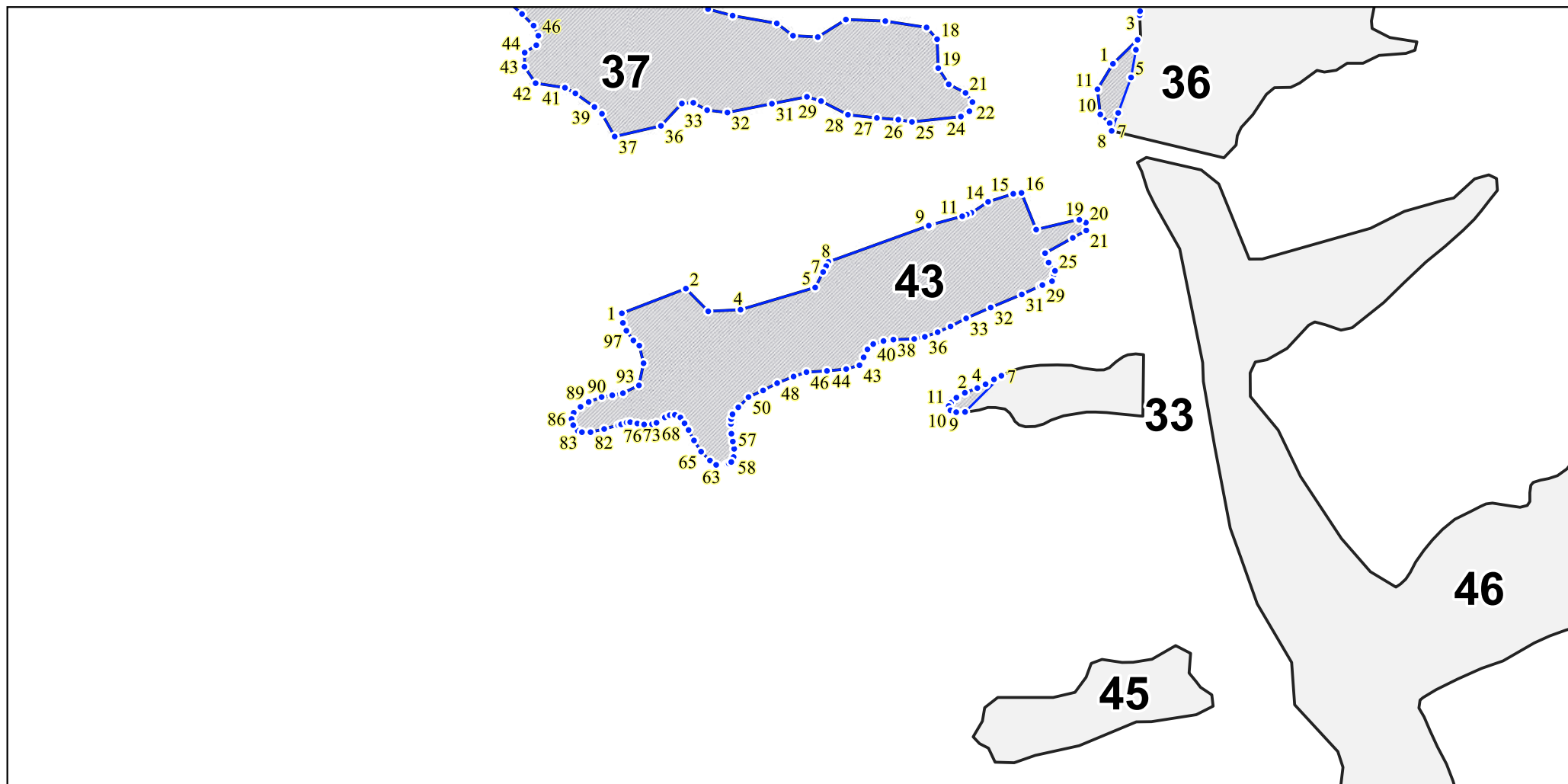

 — участки лесов вокруг сельских населенных пунктов и садовых товариществ

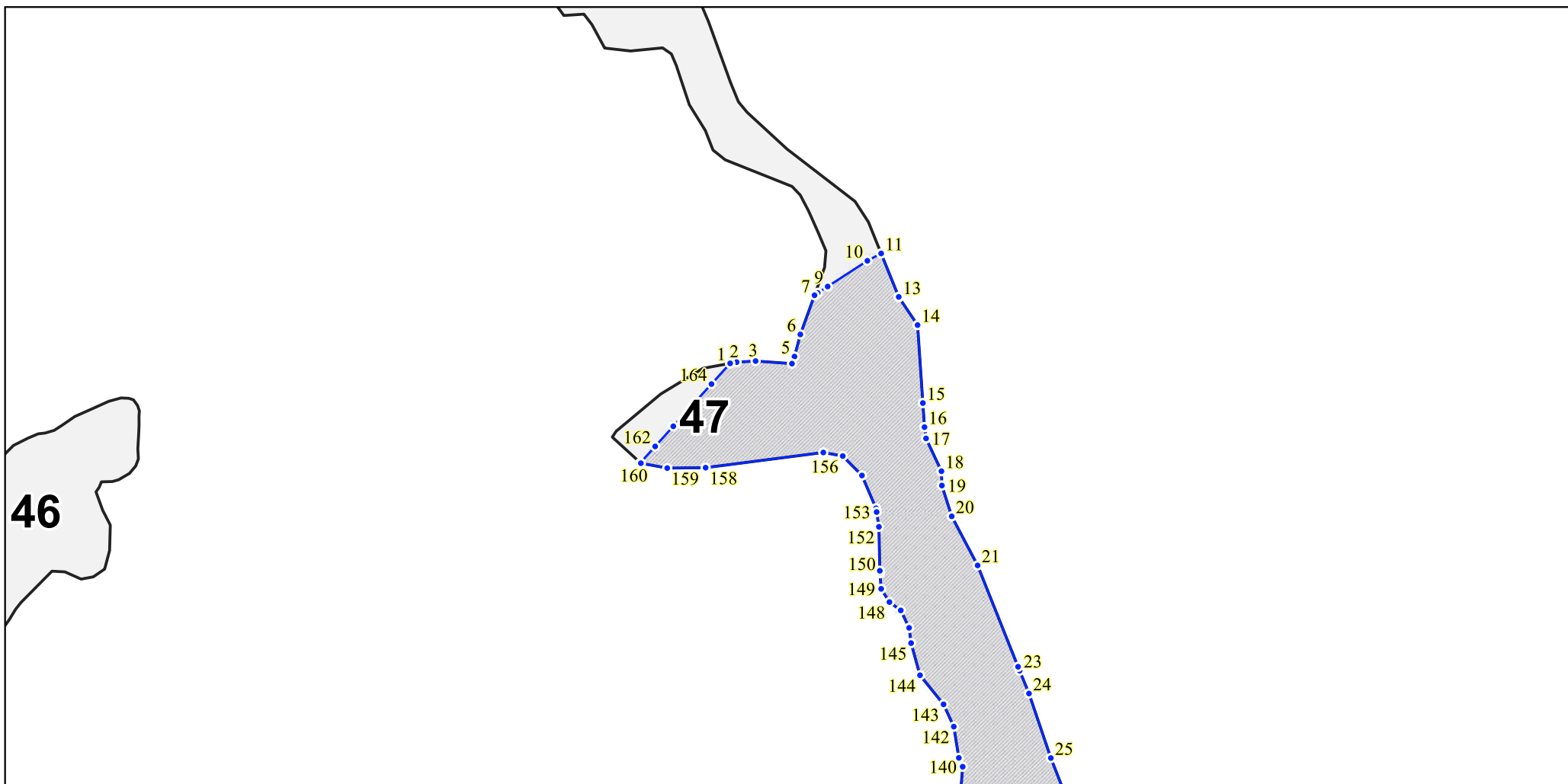

 — участки лесов вокруг сельских населенных пунктов и садовых товариществ

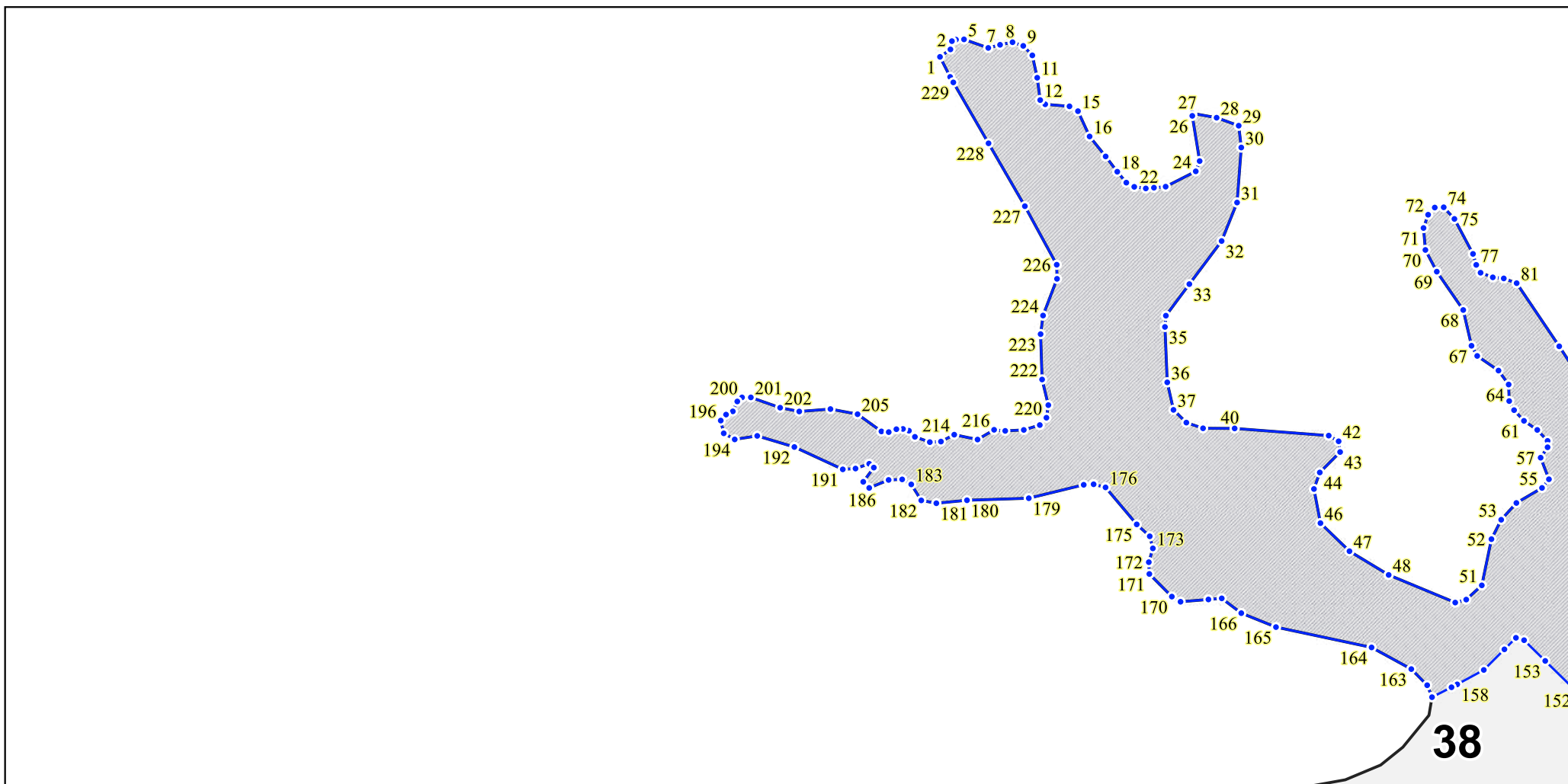

 — участки лесов вокруг сельских населенных пунктов и садовых товариществ

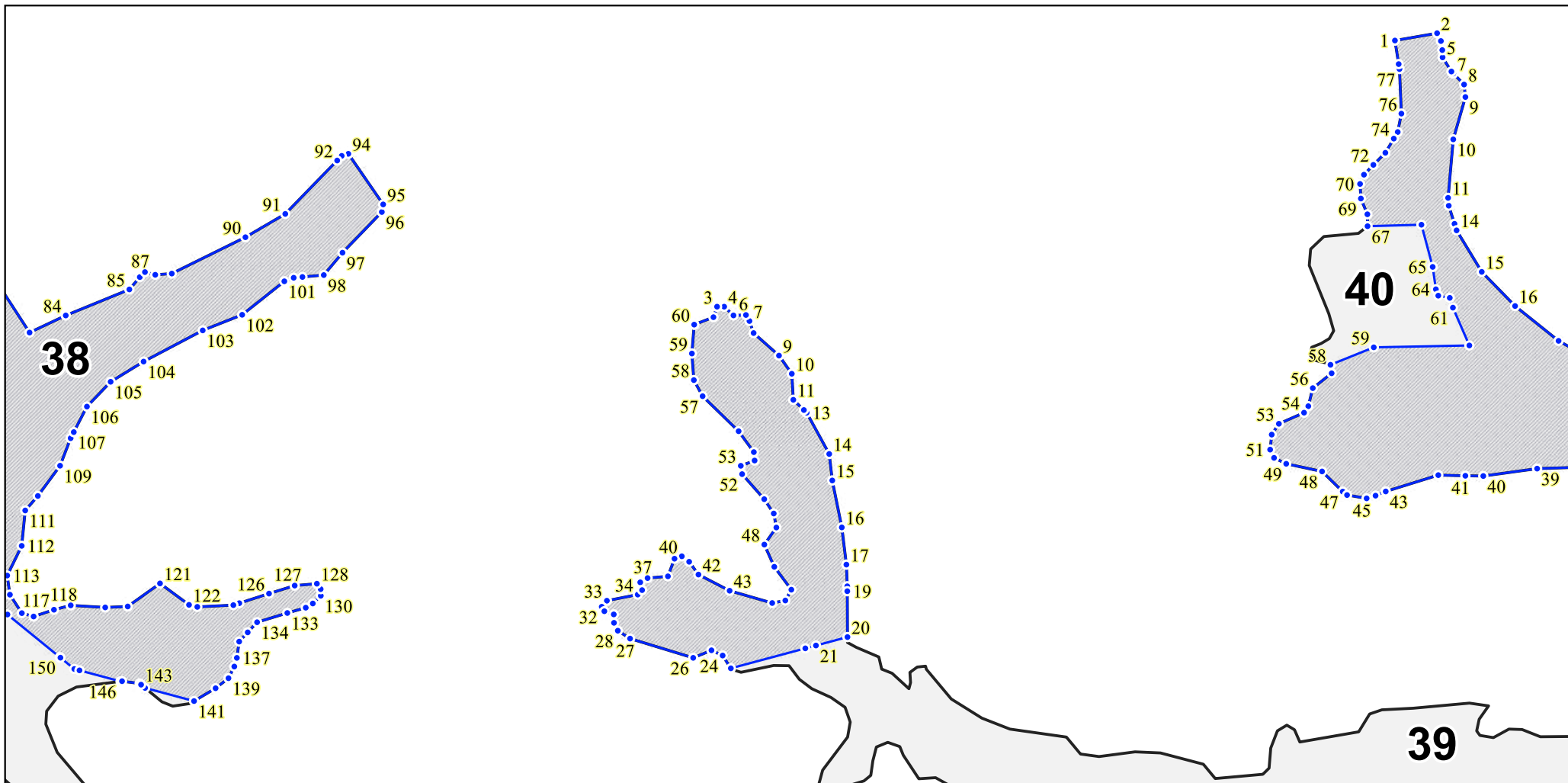

 — участки лесов вокруг сельских населенных пунктов и садовых товариществ

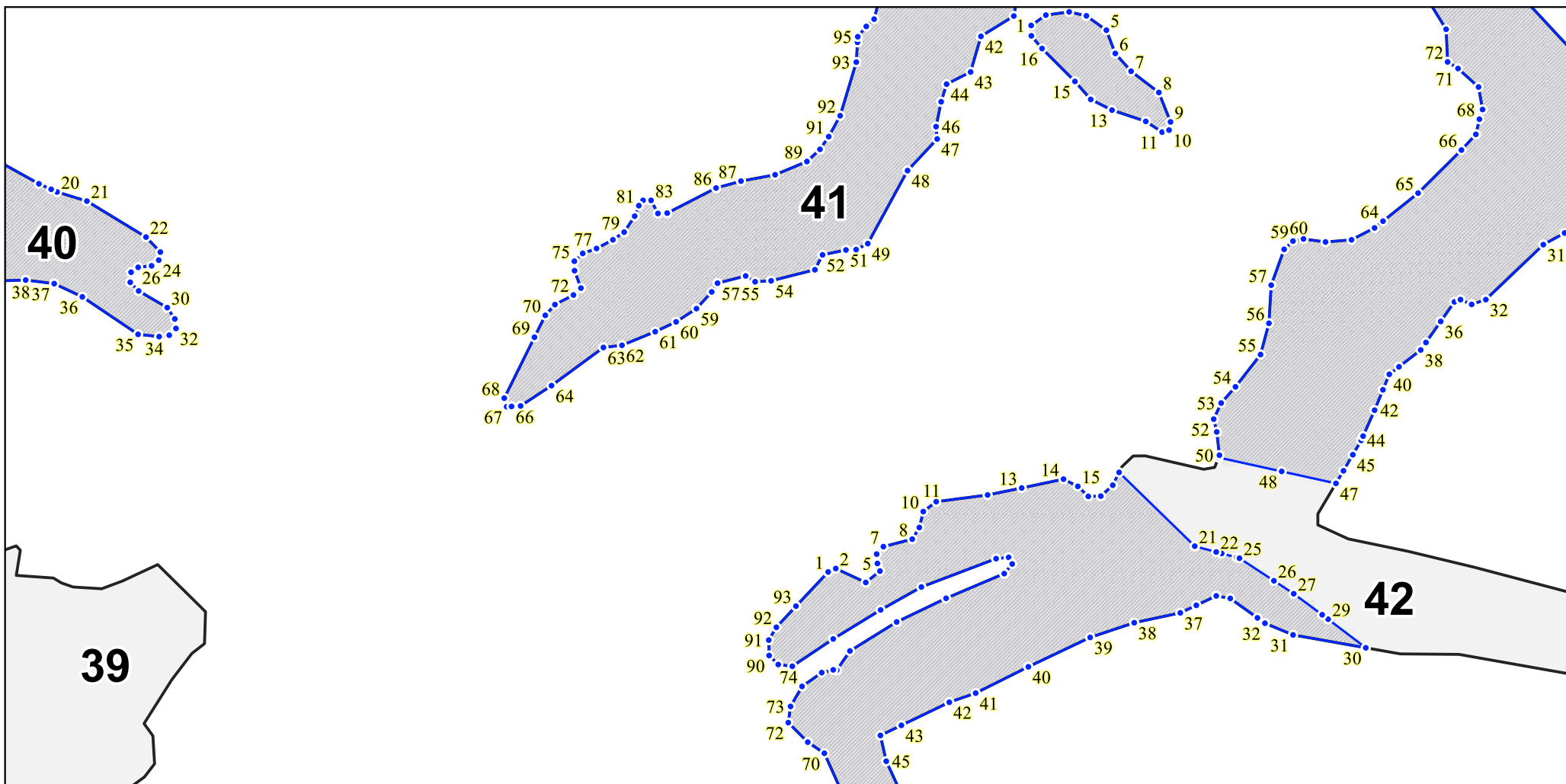

 — участки лесов вокруг сельских населенных пунктов и садовых товариществ

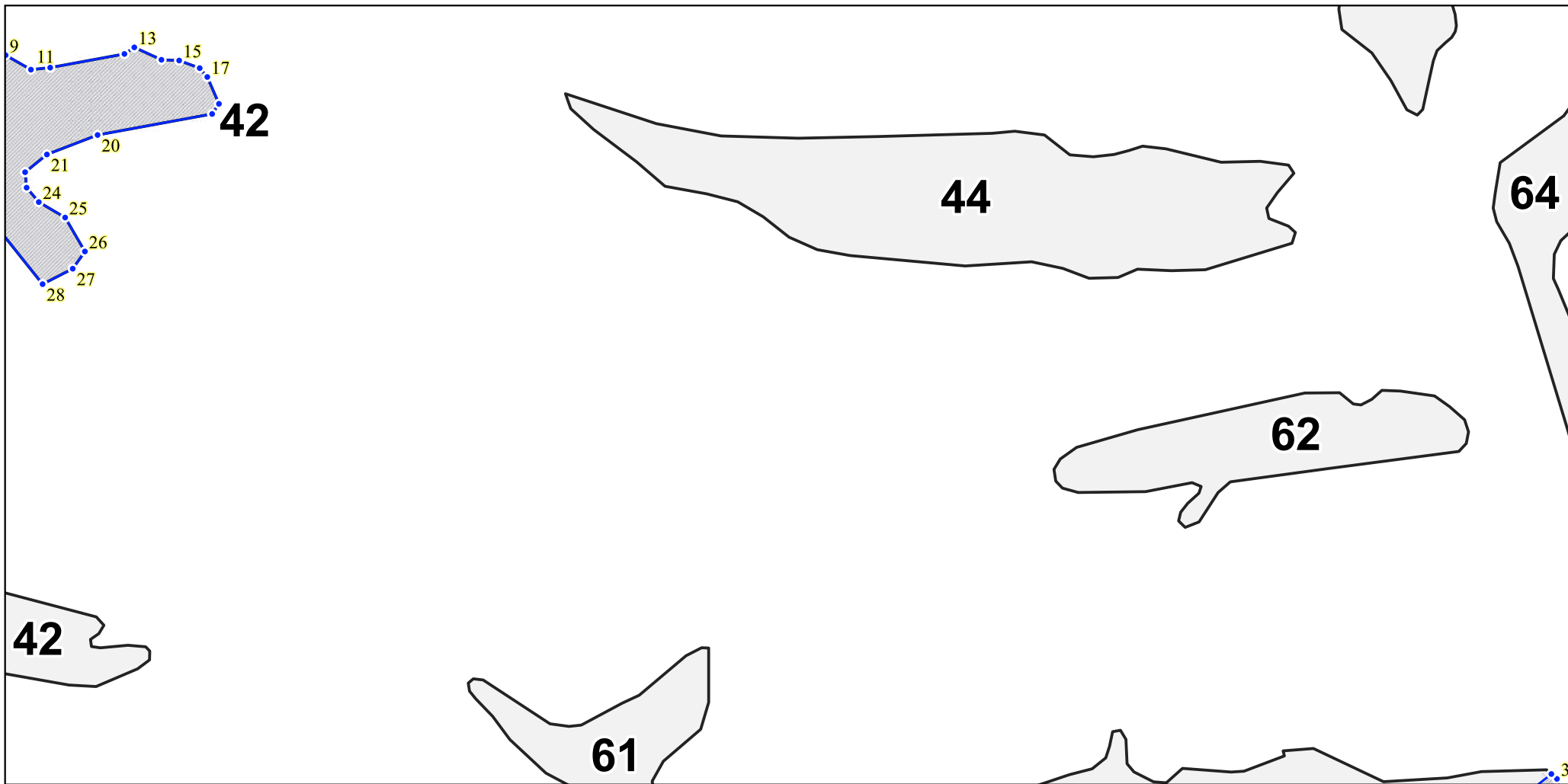

 — участки лесов вокруг сельских населенных пунктов и садовых товариществ

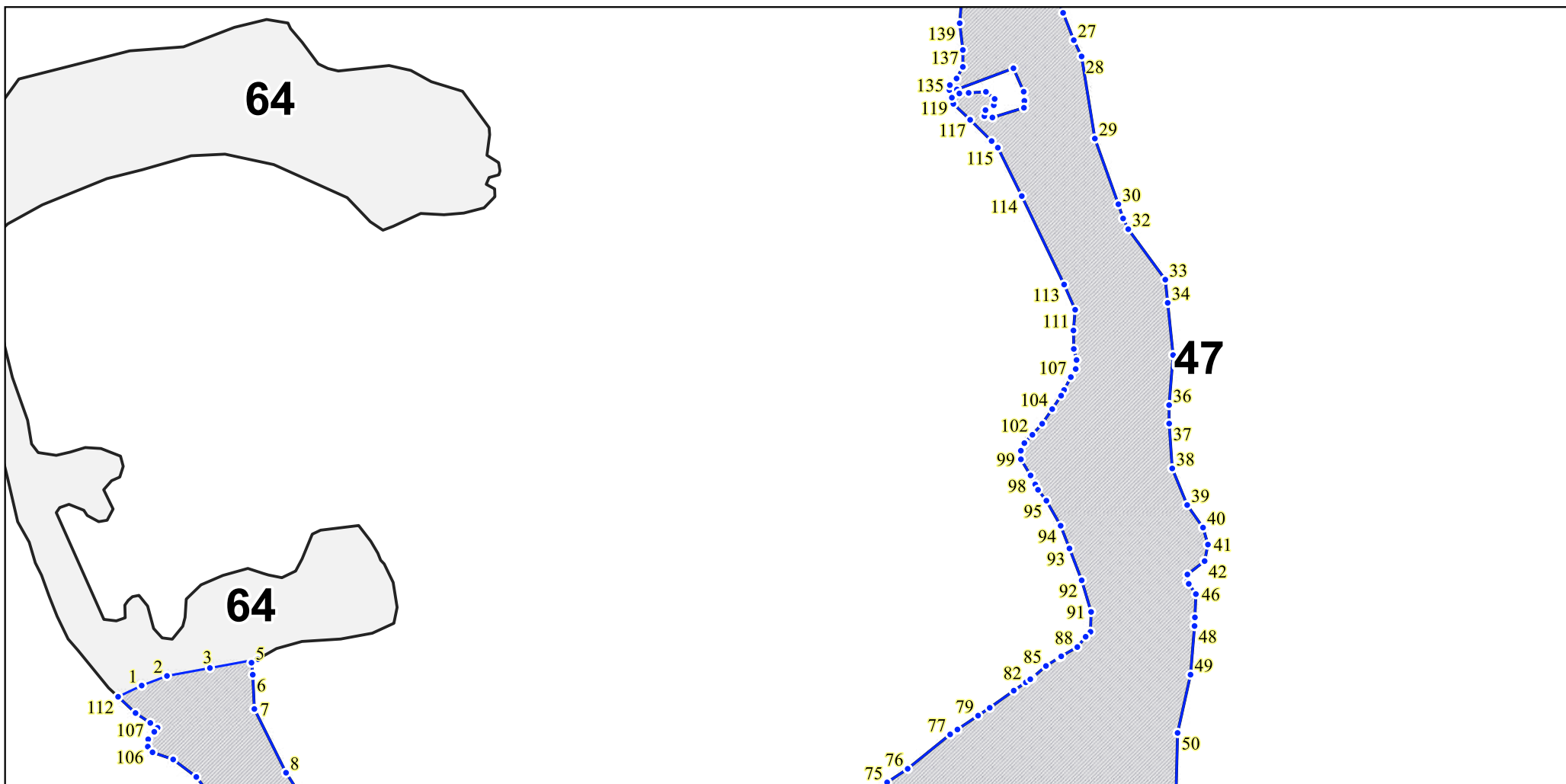

 — участки лесов вокруг сельских населенных пунктов и садовых товариществ

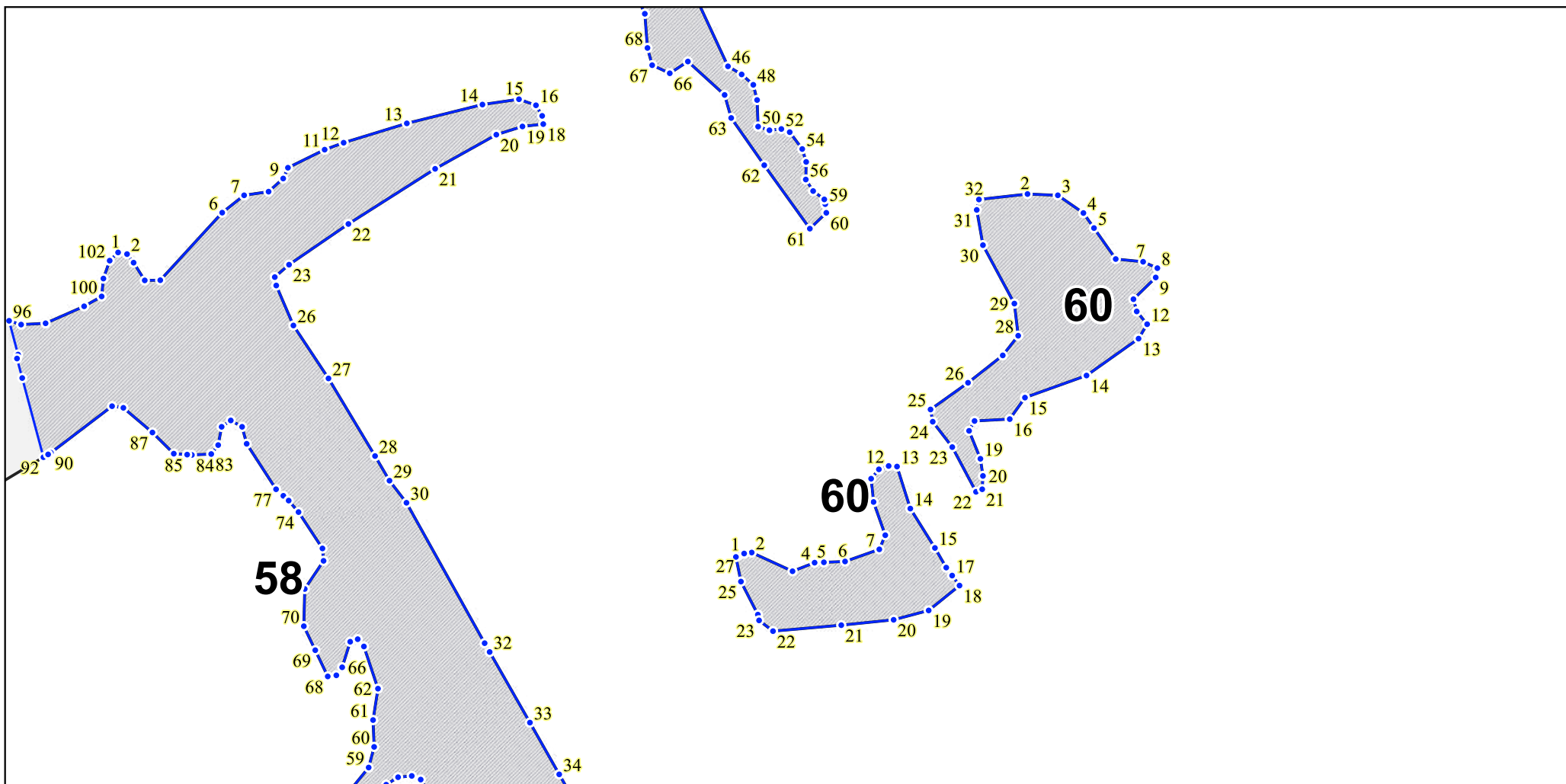

 — участки лесов вокруг сельских населенных пунктов и садовых товариществ

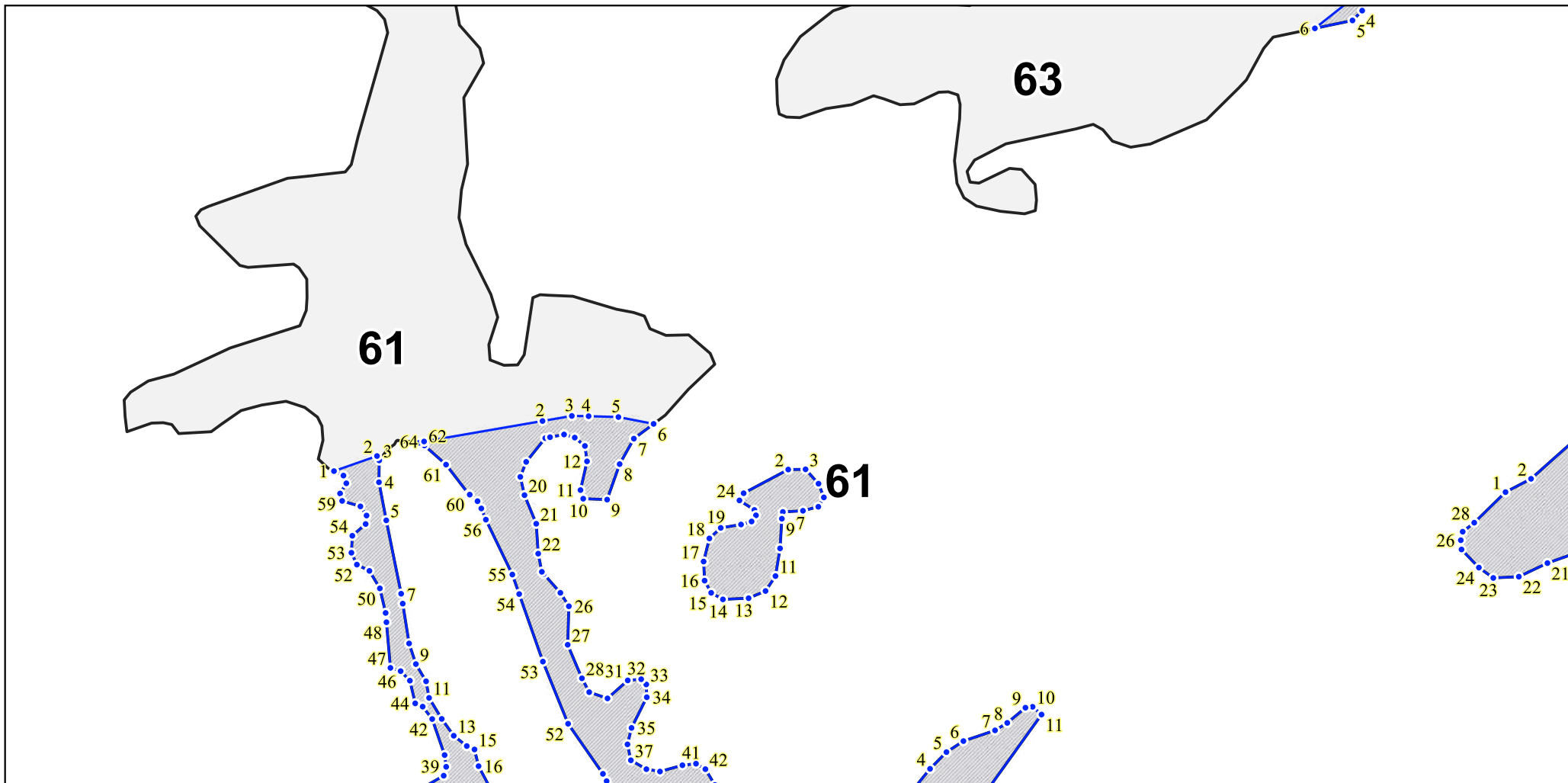

 — участки лесов вокруг сельских населенных пунктов и садовых товариществ

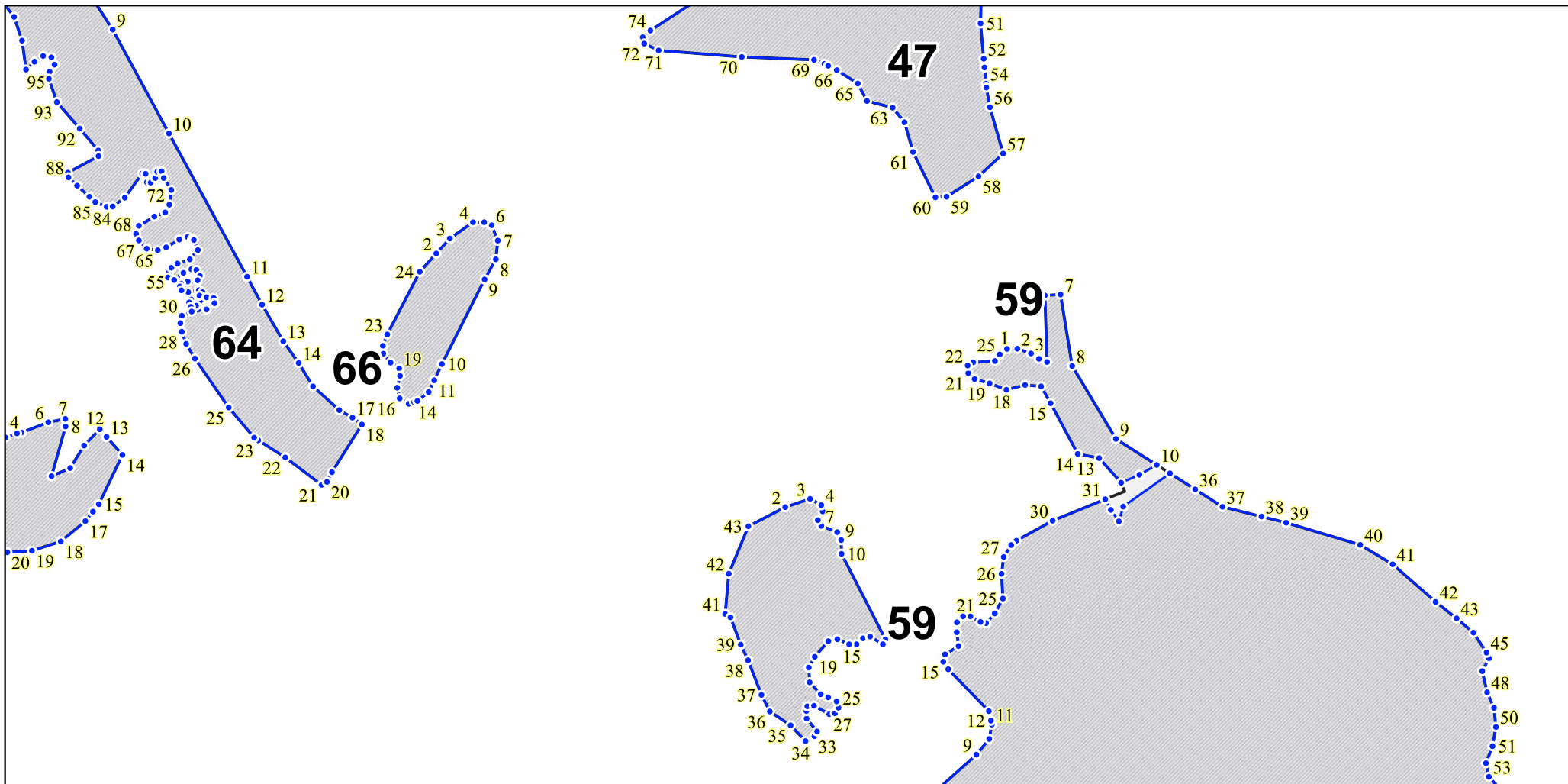

 — участки лесов вокруг сельских населенных пунктов и садовых товариществ

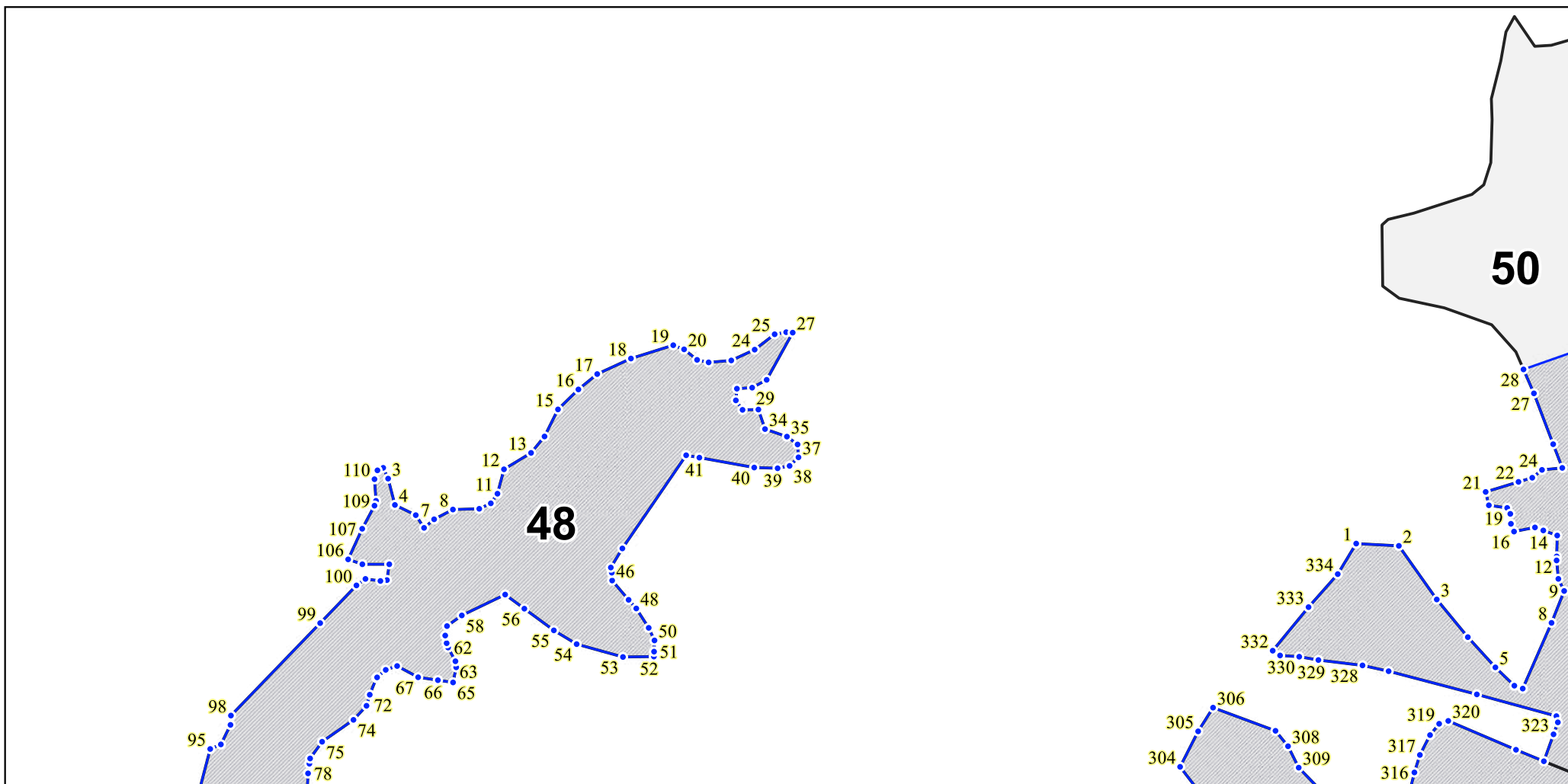

 — участки лесов вокруг сельских населенных пунктов и садовых товариществ

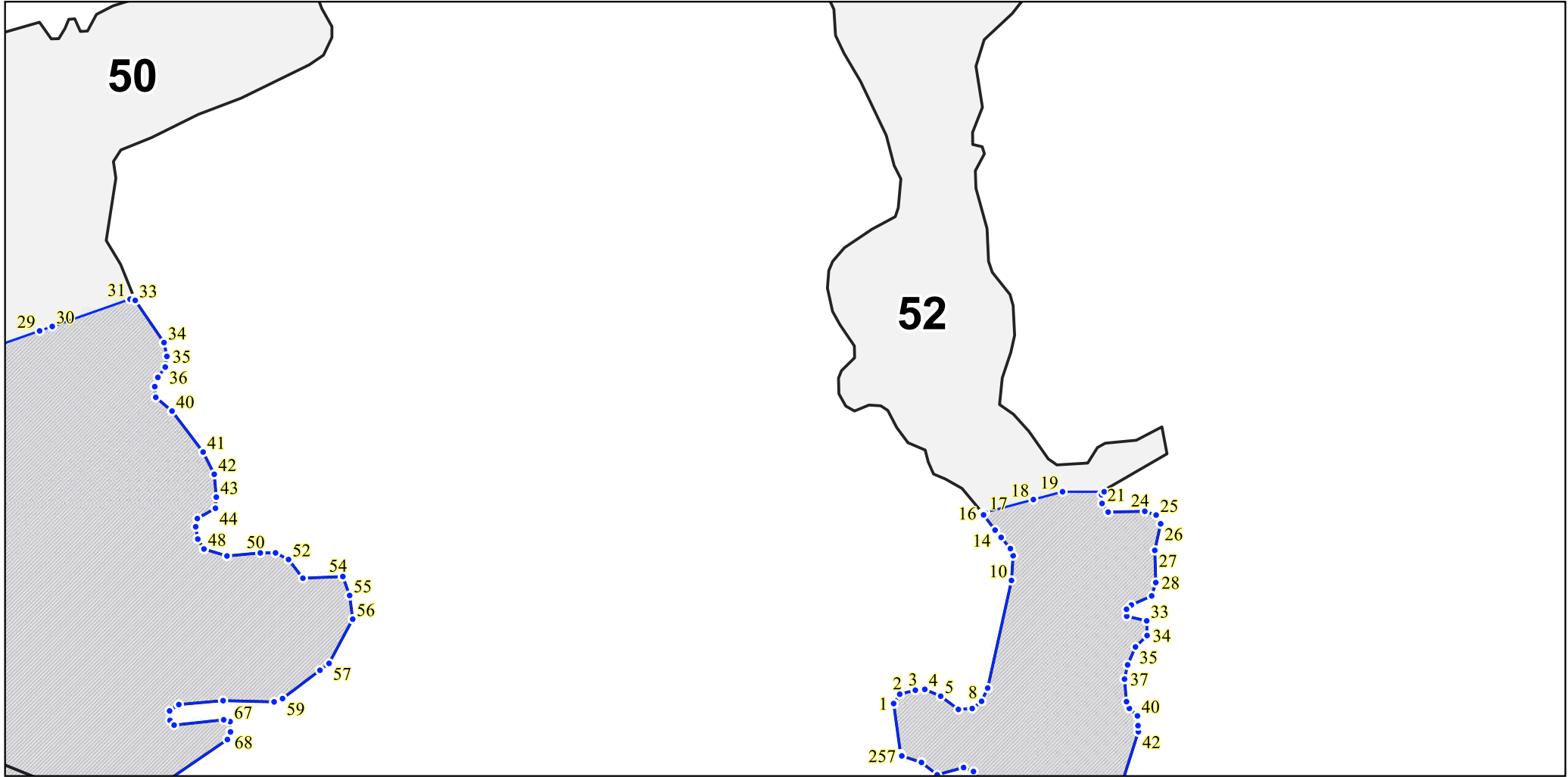

 — участки лесов вокруг сельских населенных пунктов и садовых товариществ

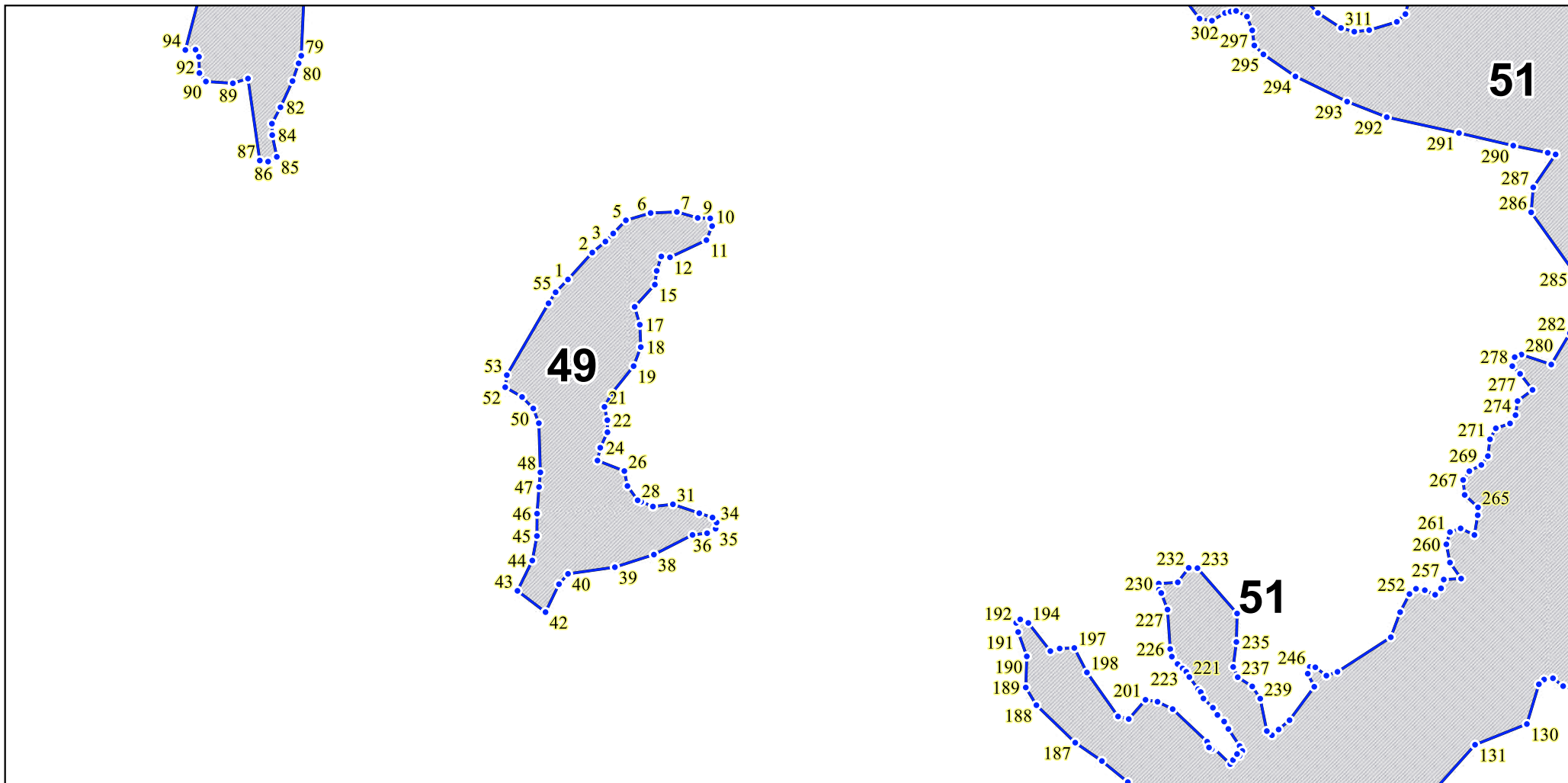

 — участки лесов вокруг сельских населенных пунктов и садовых товариществ

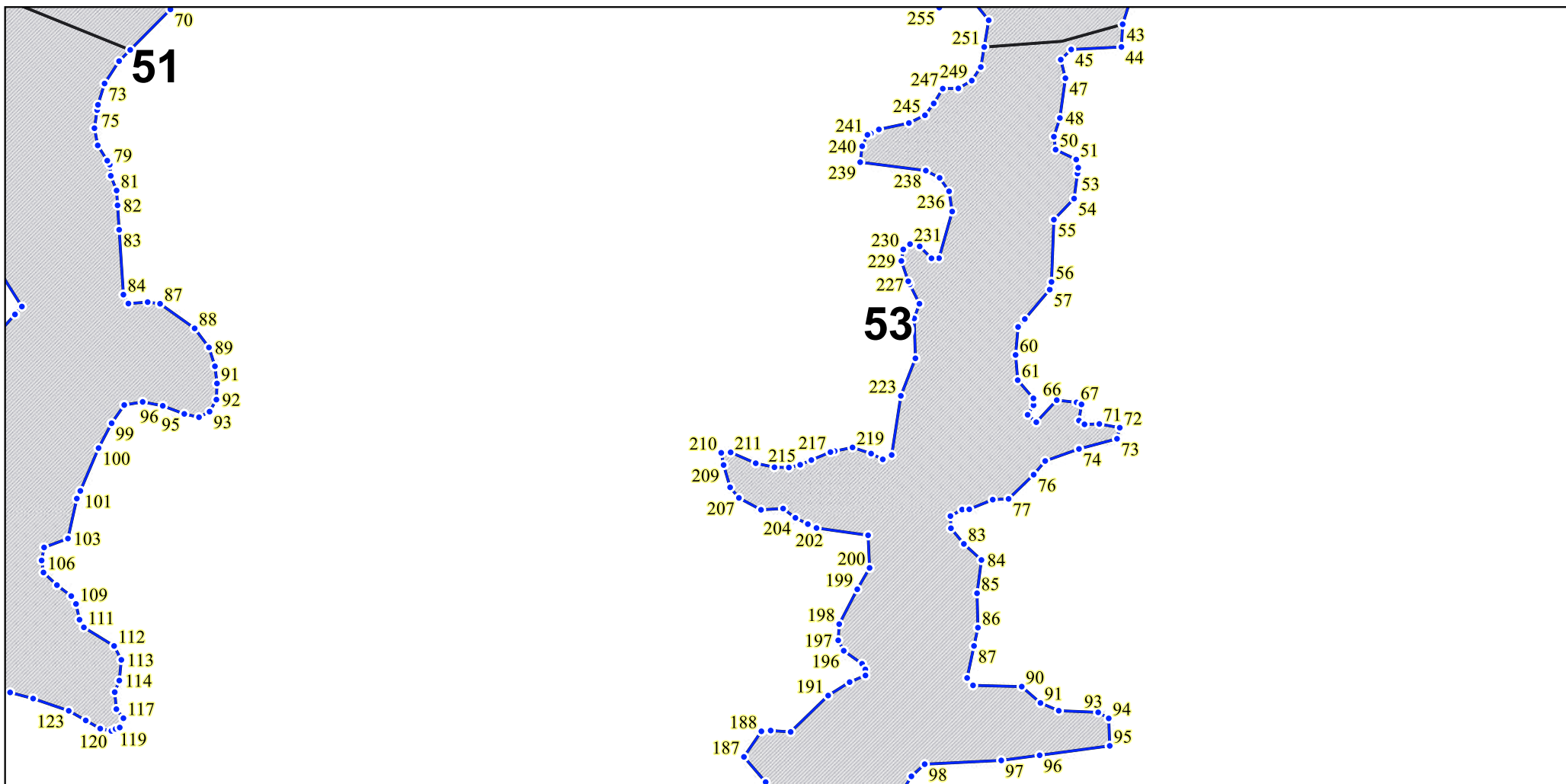

 — участки лесов вокруг сельских населенных пунктов и садовых товариществ

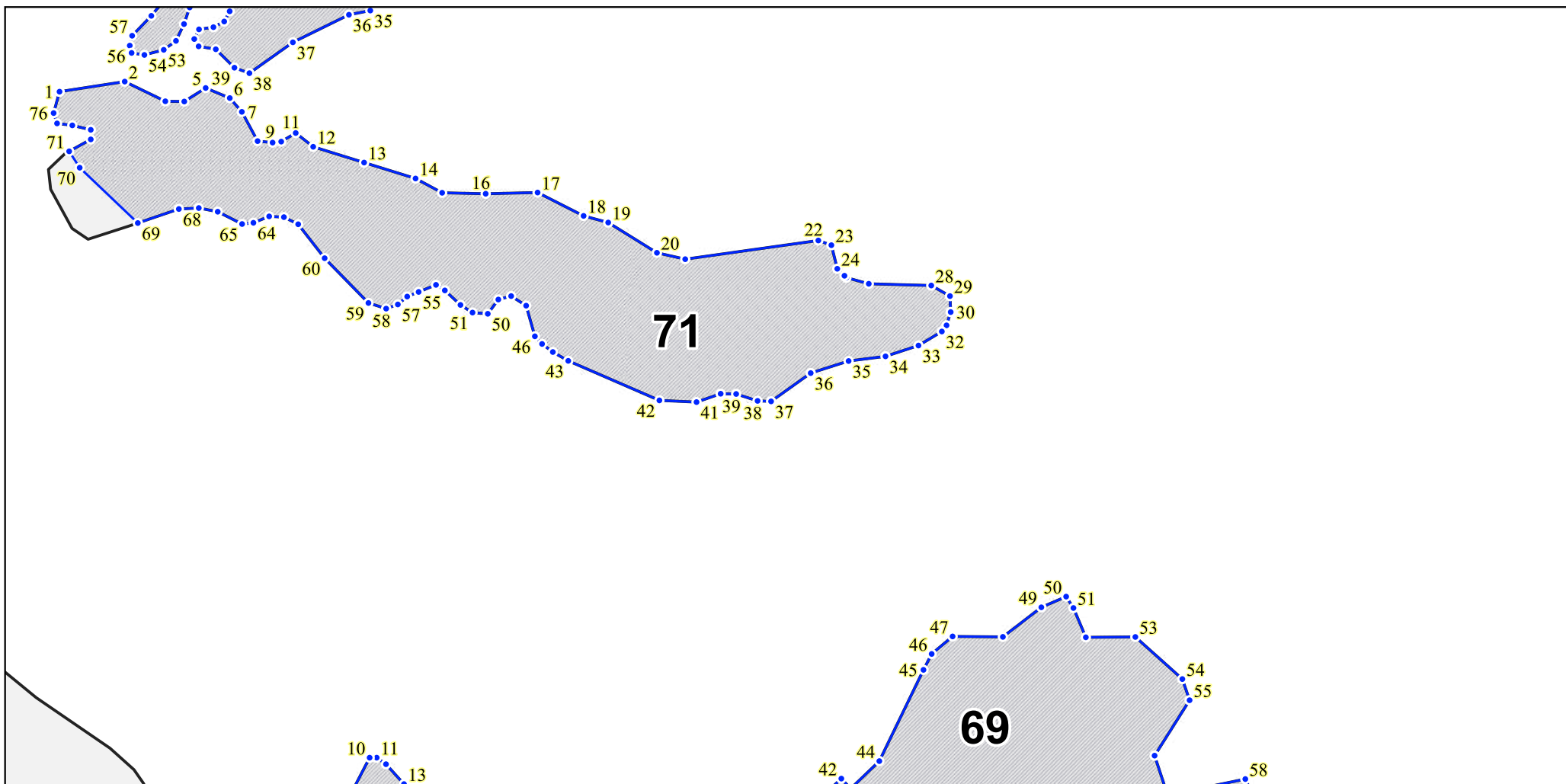

 — участки лесов вокруг сельских населенных пунктов и садовых товариществ

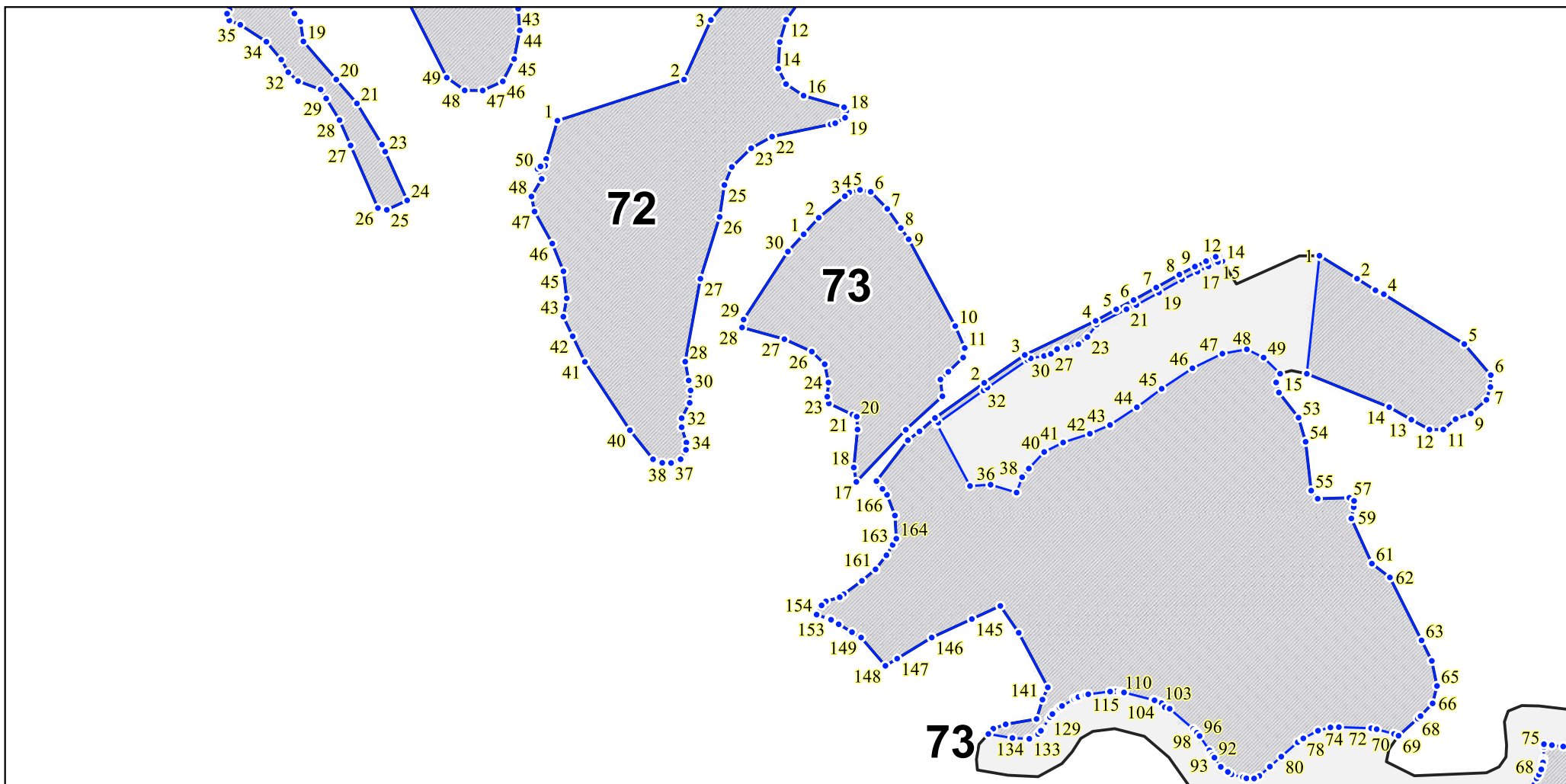

— участки лесов вокруг сельских населенных пунктов и садовых товариществ

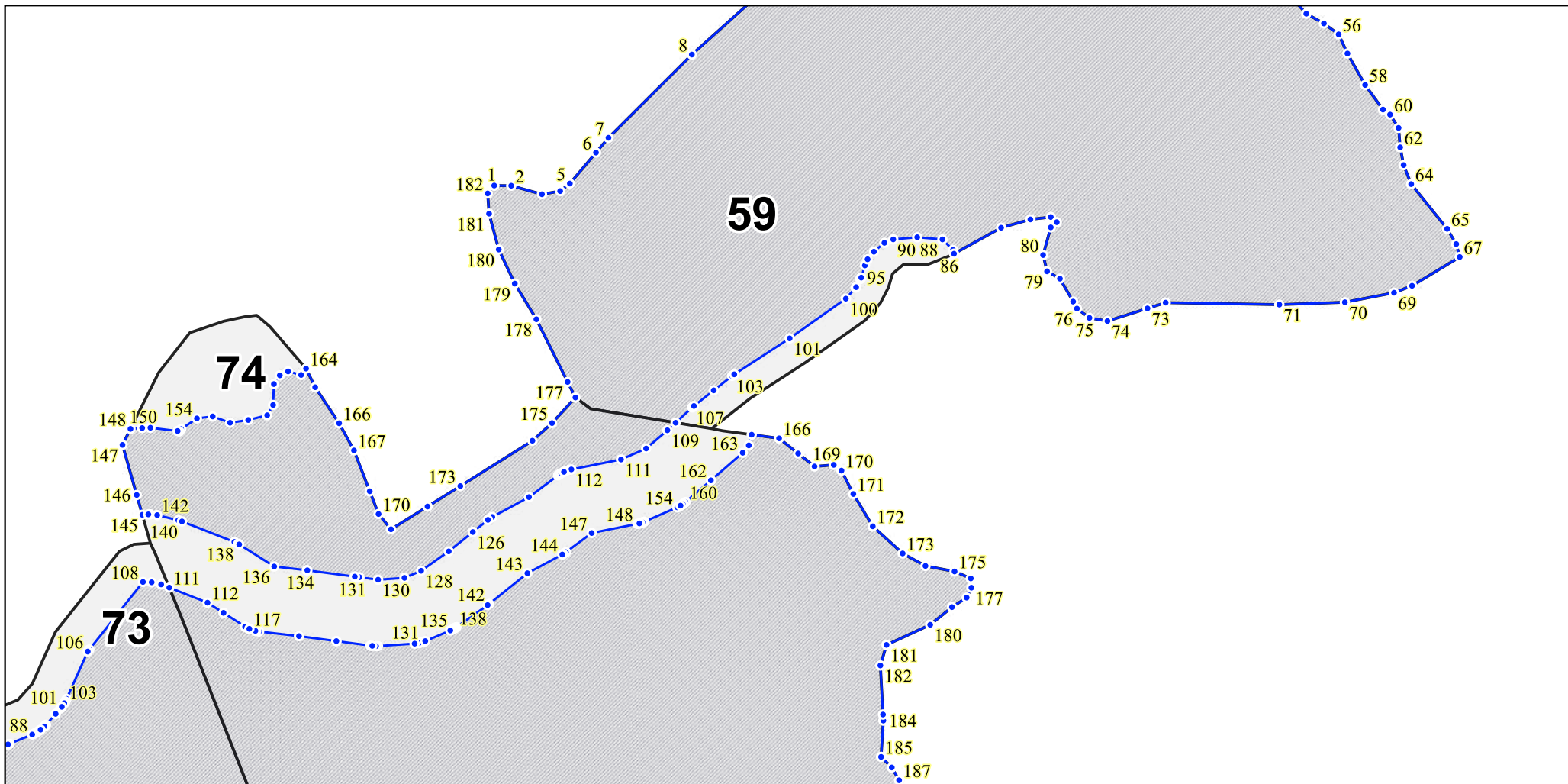

 — участки лесов вокруг сельских населенных пунктов и садовых товариществ

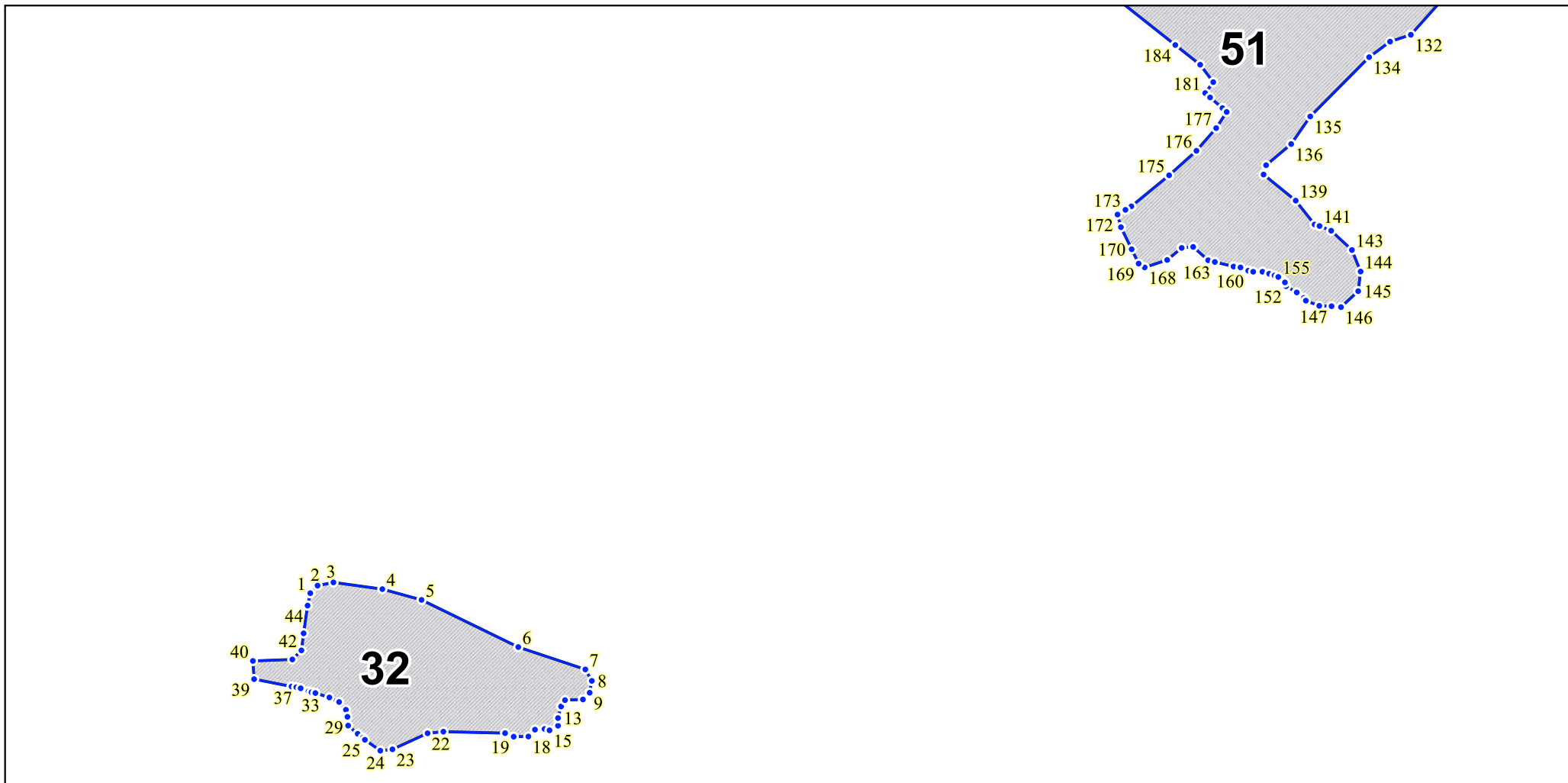

 — участки лесов вокруг сельских населенных пунктов и садовых товариществ

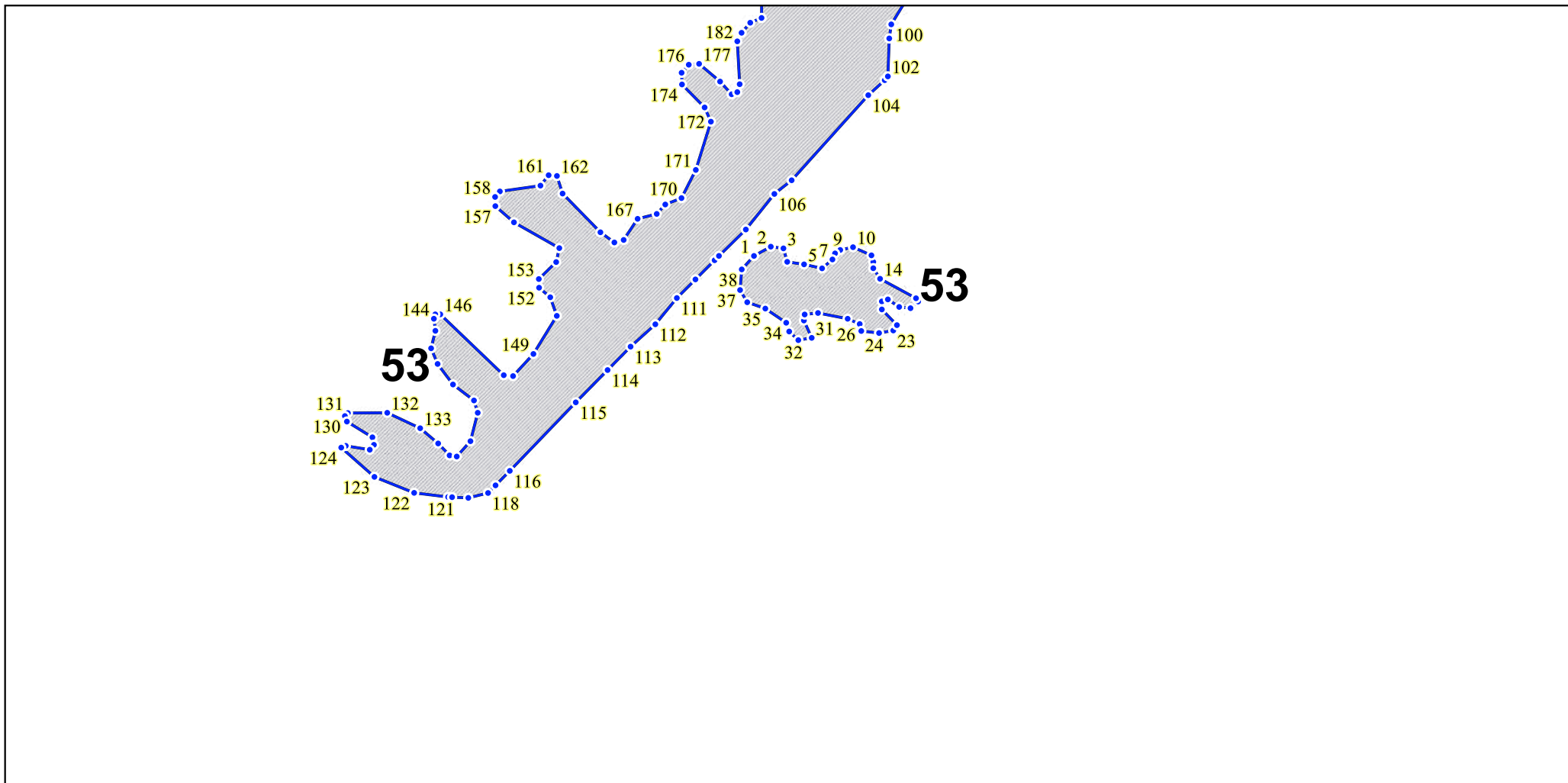

 — участки лесов вокруг сельских населенных пунктов и садовых товариществ

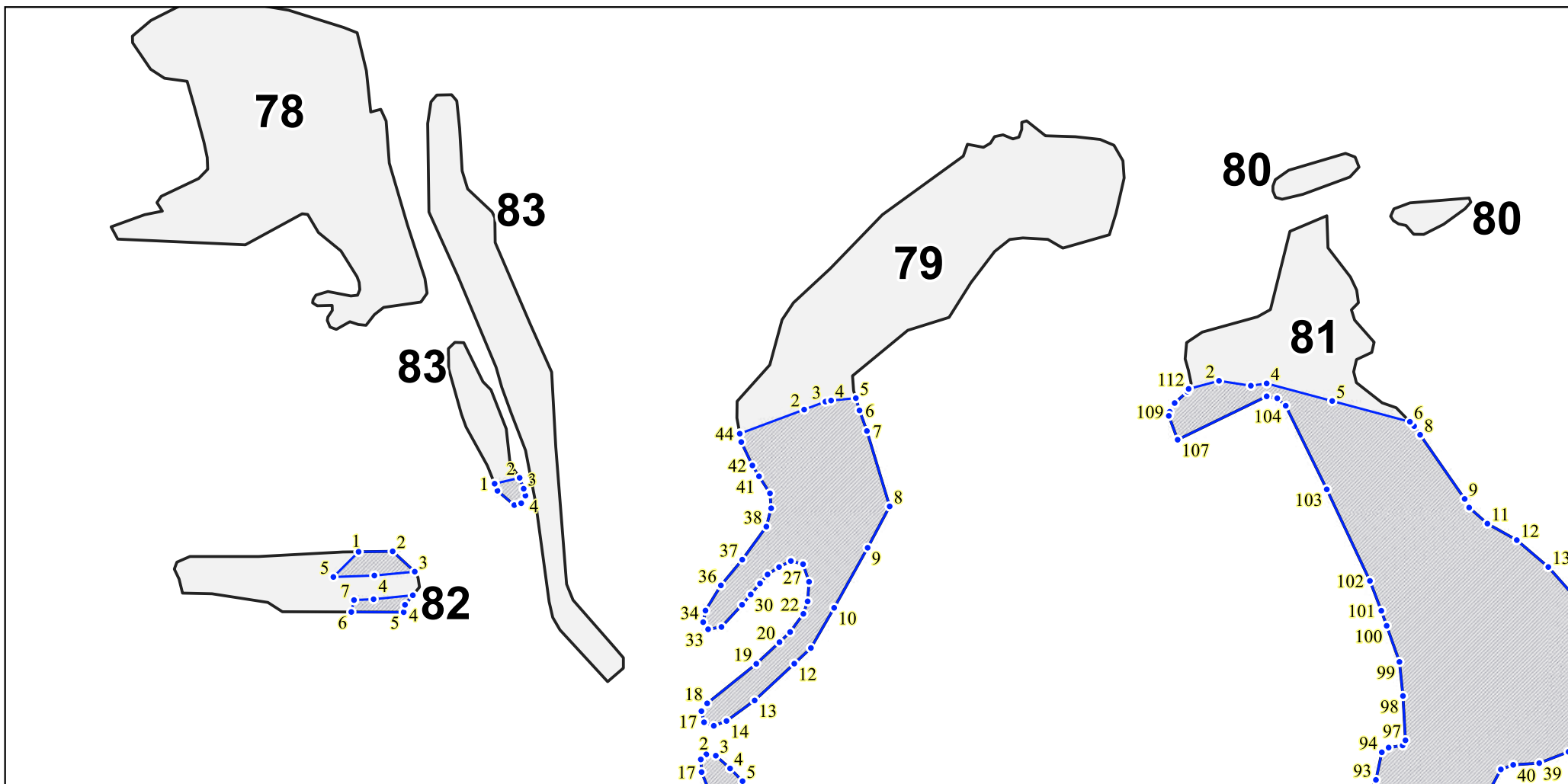

 — участки лесов вокруг сельских населенных пунктов и садовых товариществ

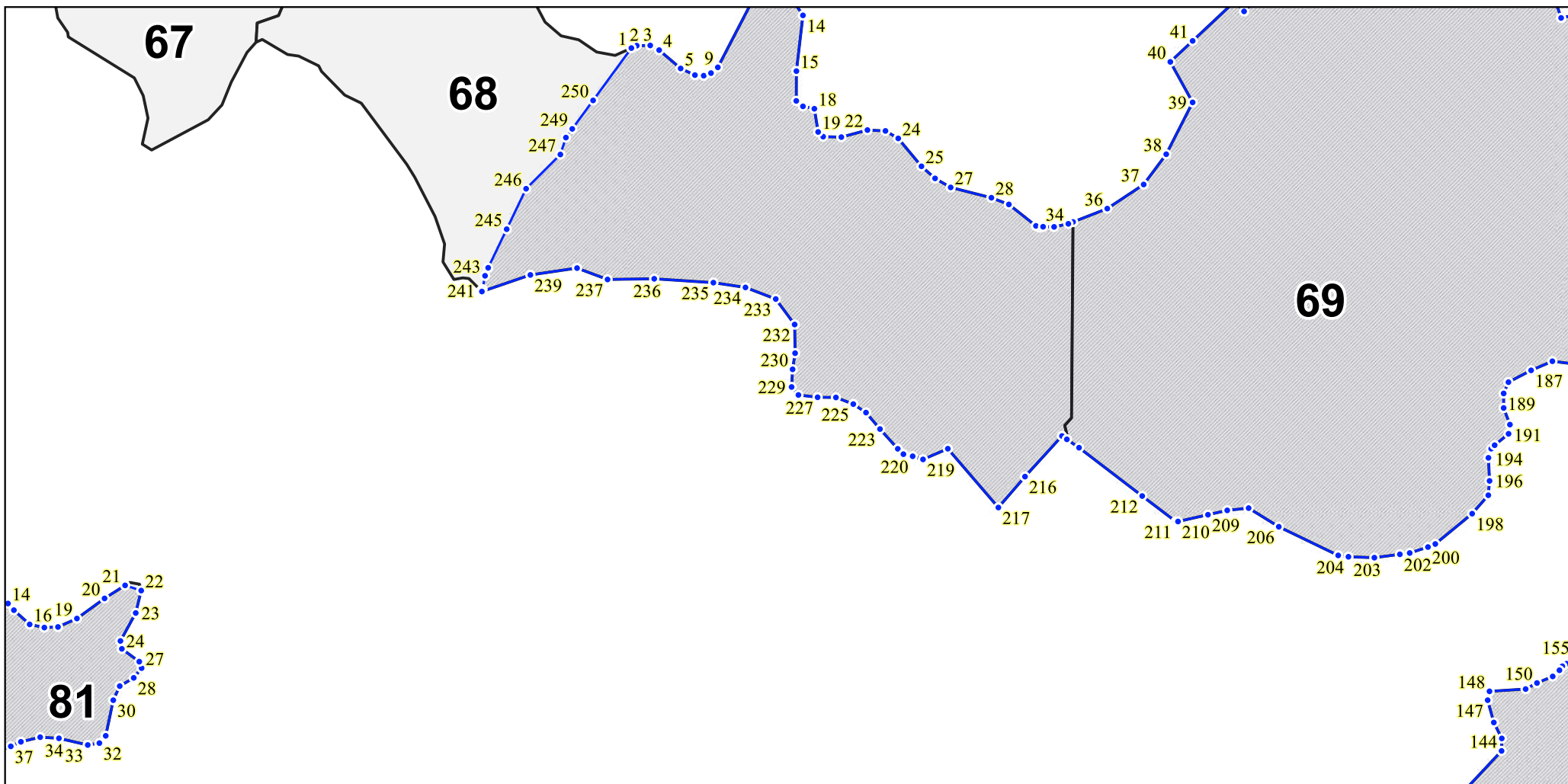

 — участки лесов вокруг сельских населенных пунктов и садовых товариществ

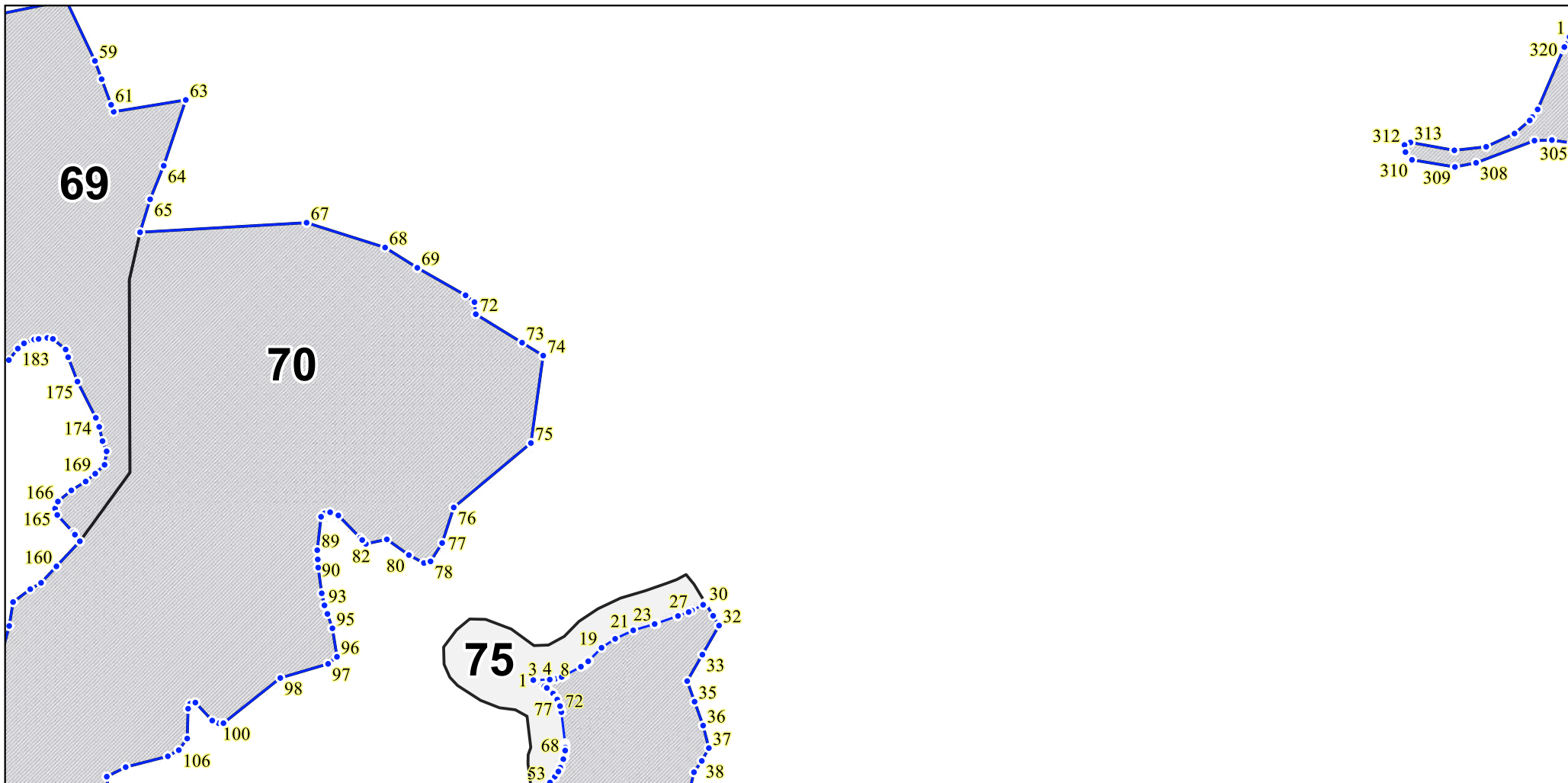

 — участки лесов вокруг сельских населенных пунктов и садовых товариществ

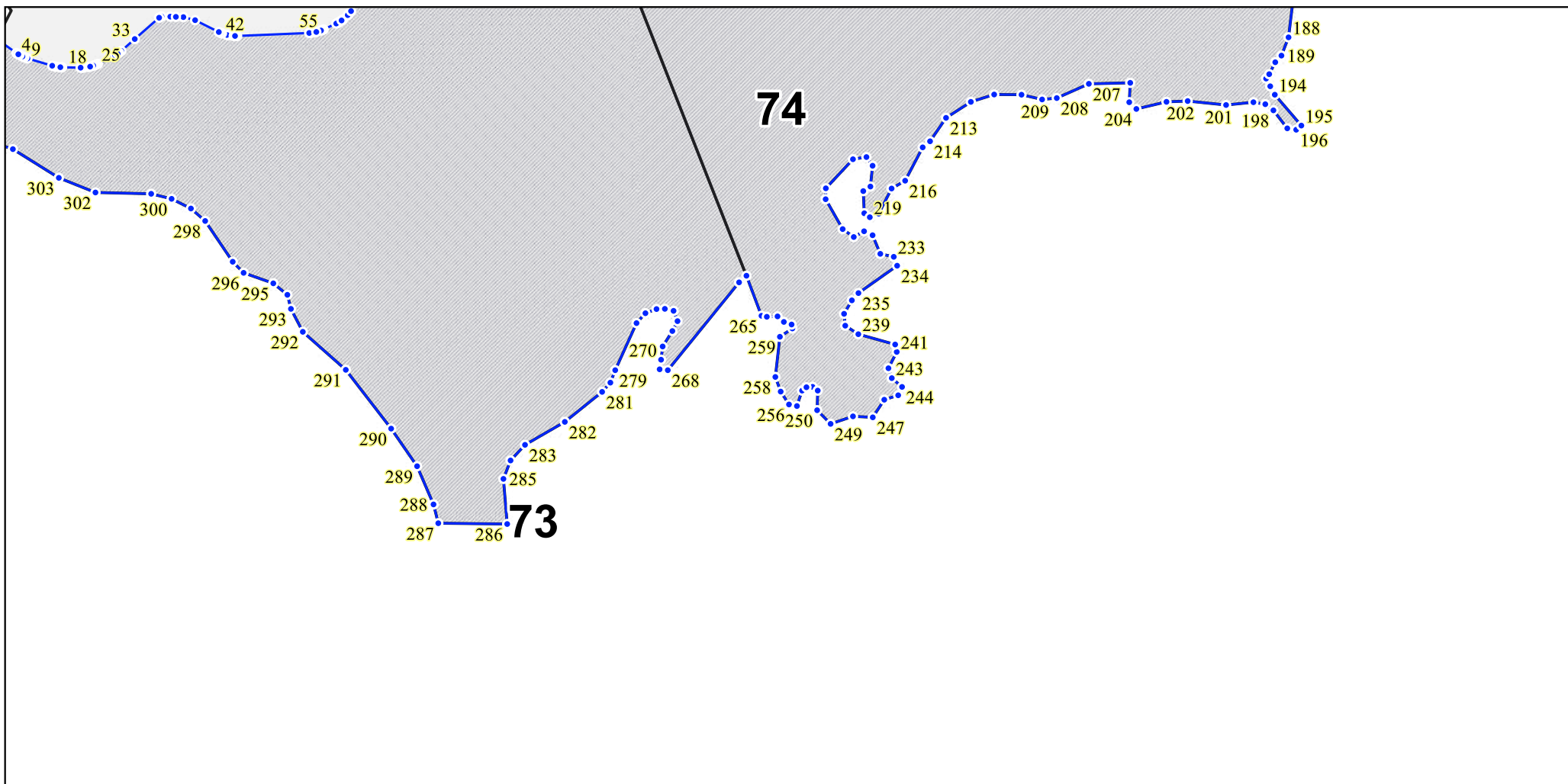

 — участки лесов вокруг сельских населенных пунктов и садовых товариществ

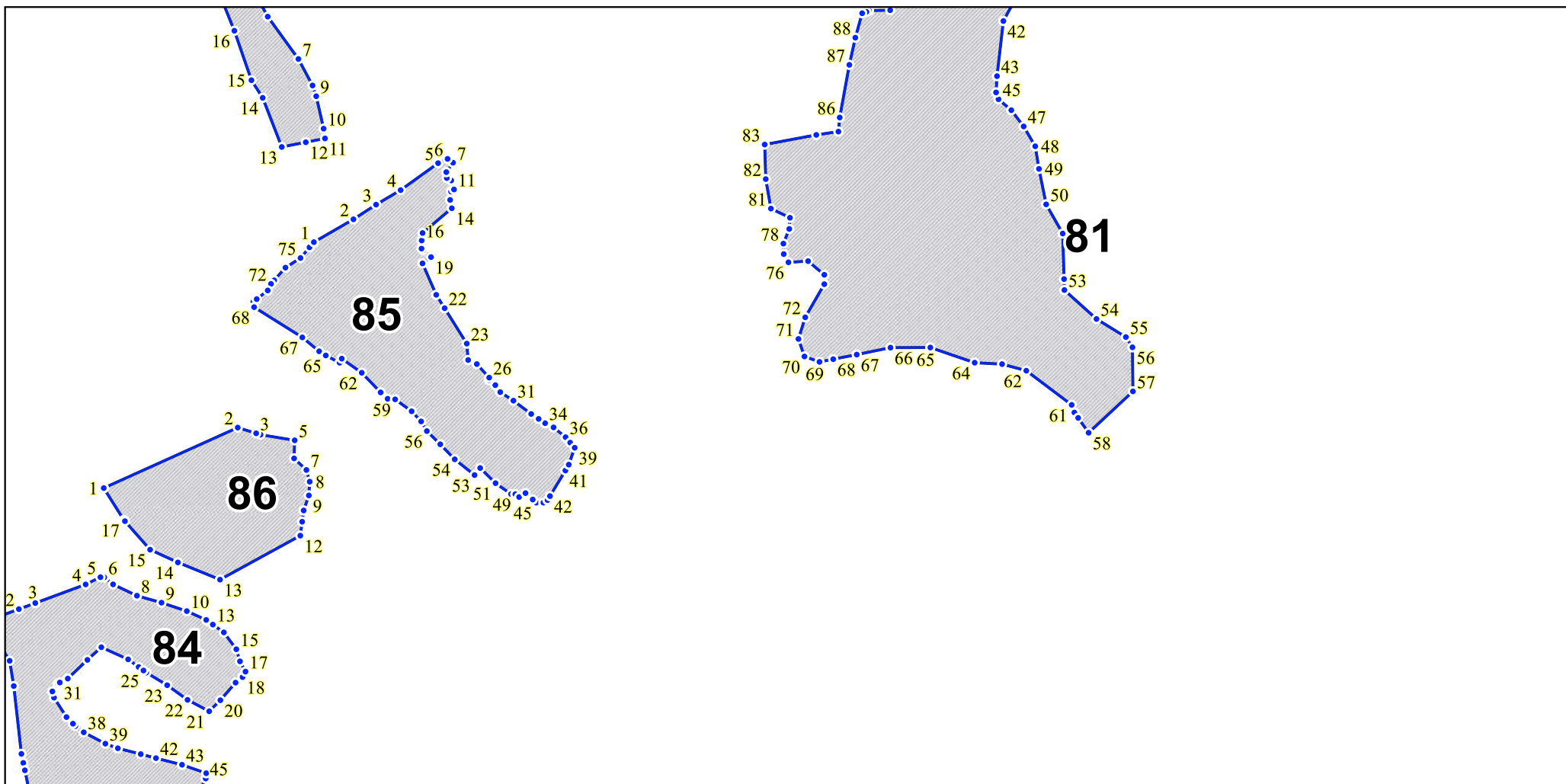

 — участки лесов вокруг сельских населенных пунктов и садовых товариществ

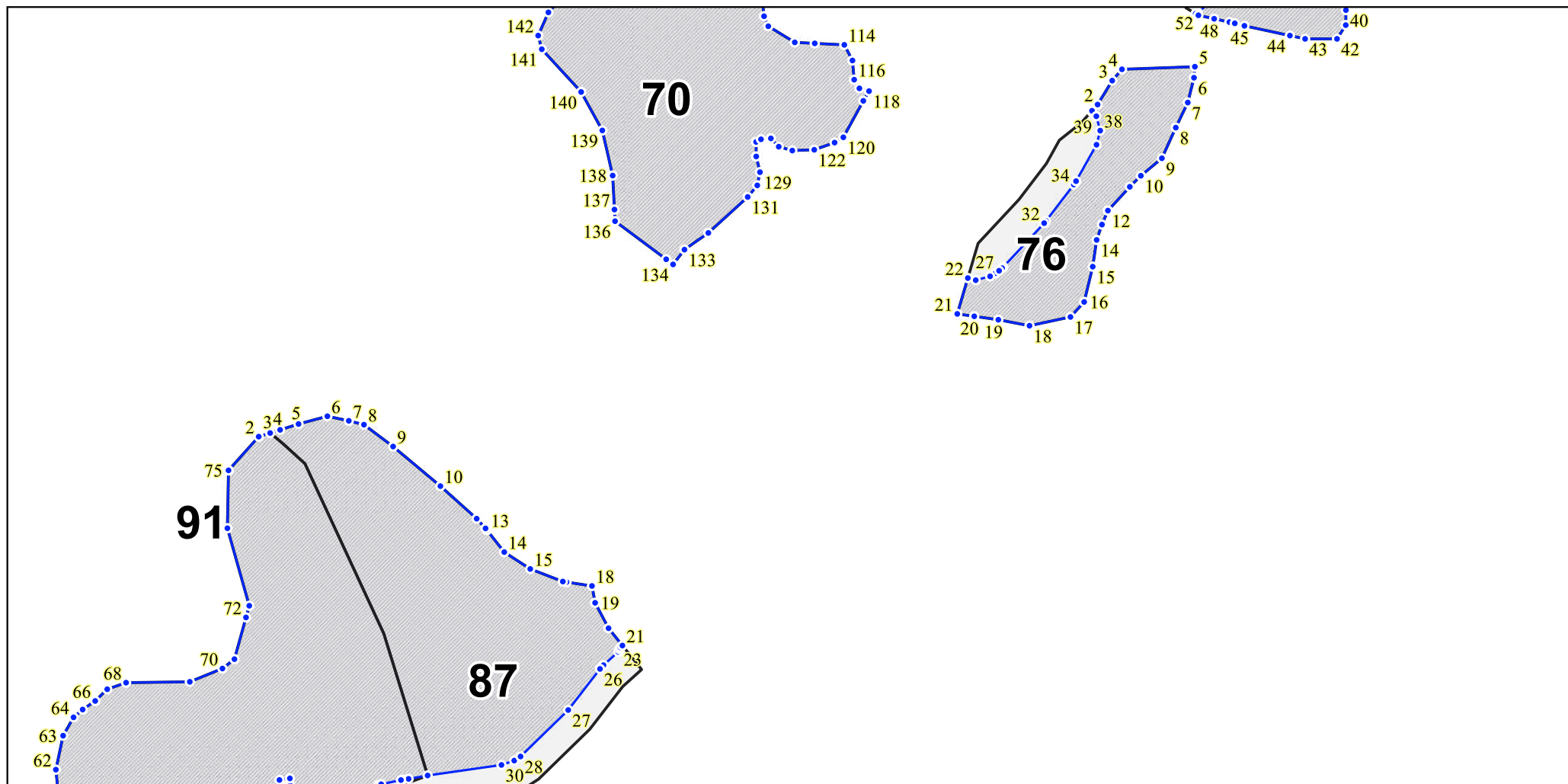

 — участки лесов вокруг сельских населенных пунктов и садовых товариществ

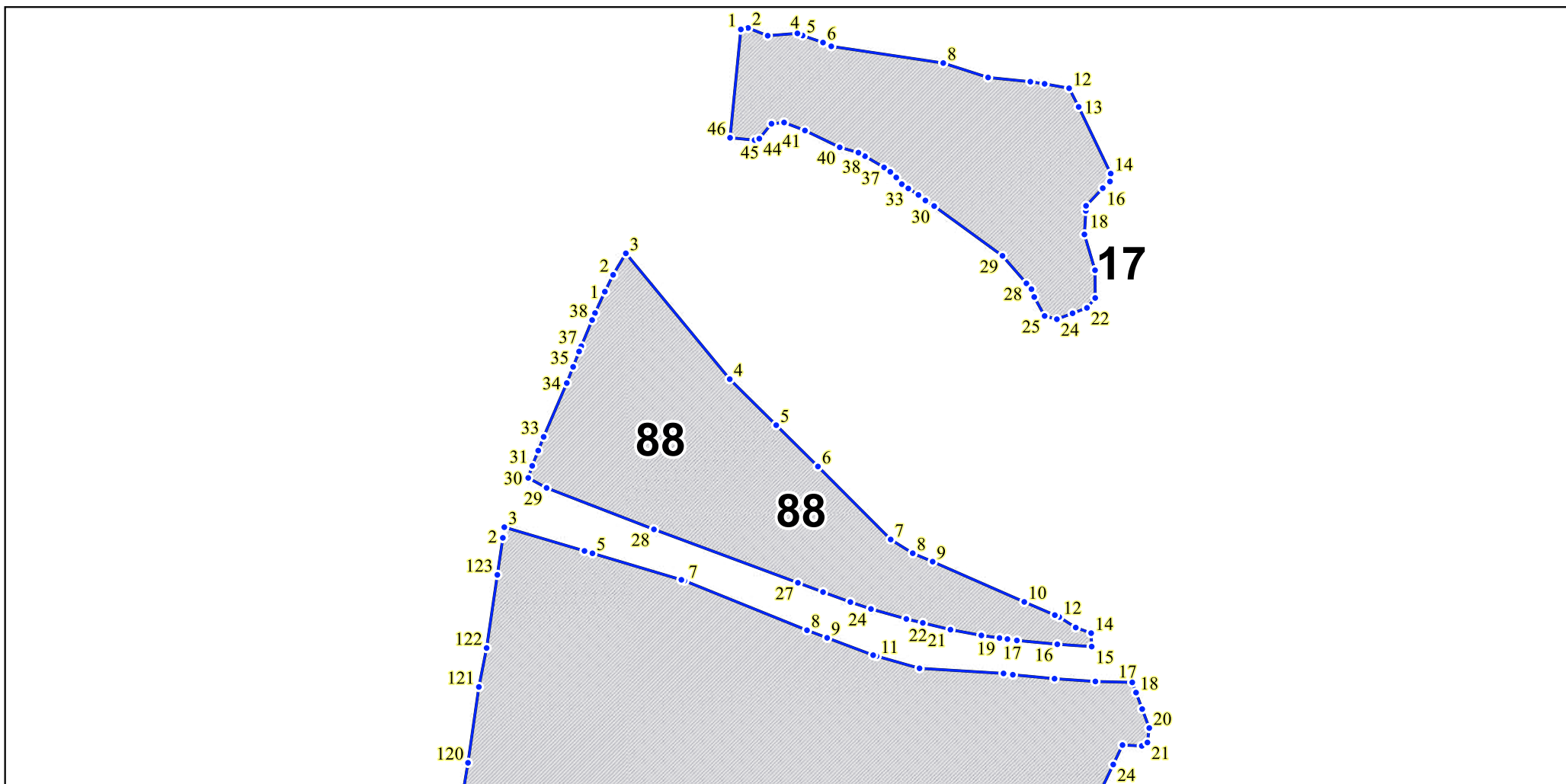

 — участки лесов вокруг сельских населенных пунктов и садовых товариществ

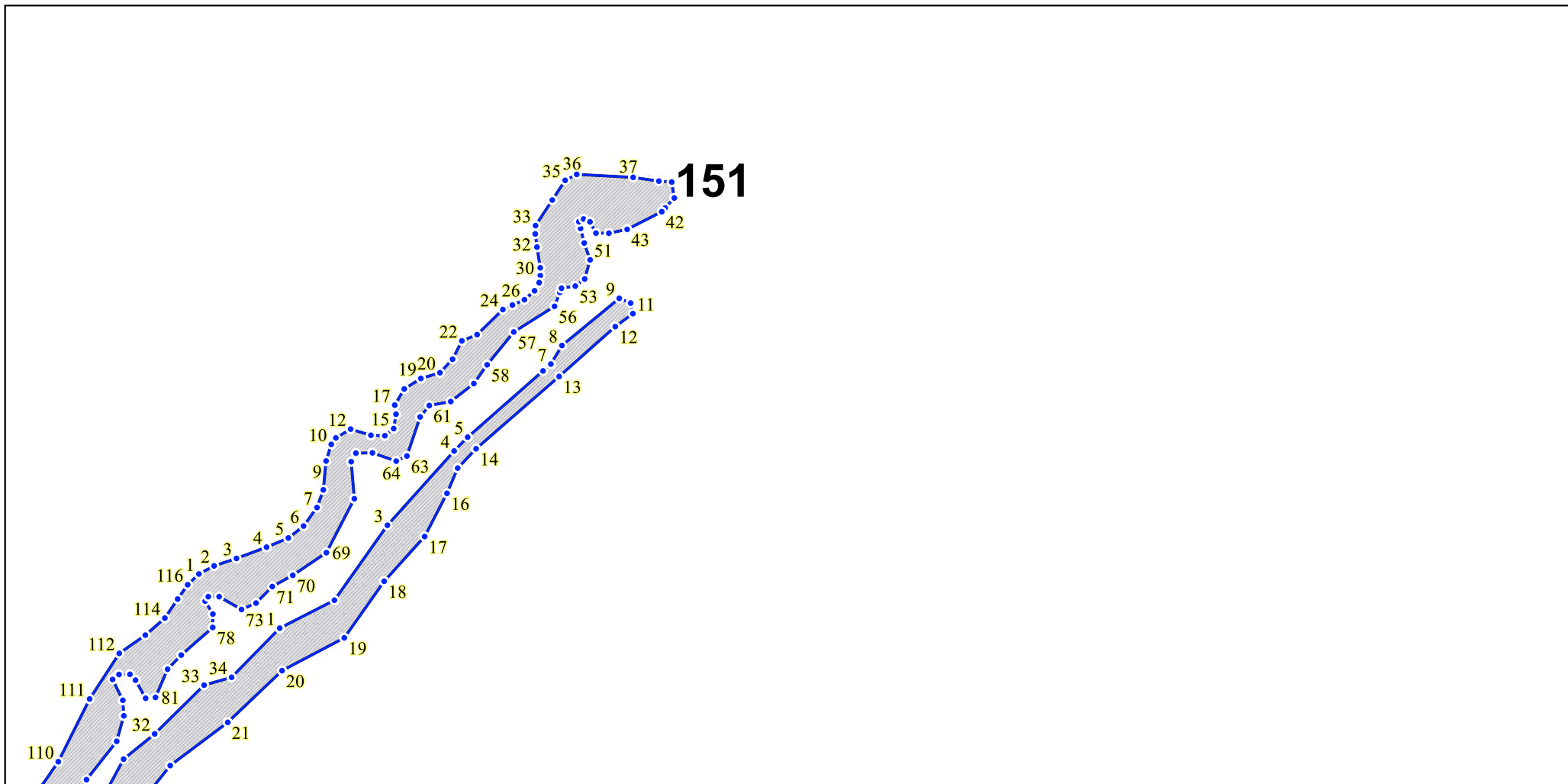

 — участки лесов вокруг сельских населенных пунктов и садовых товариществ

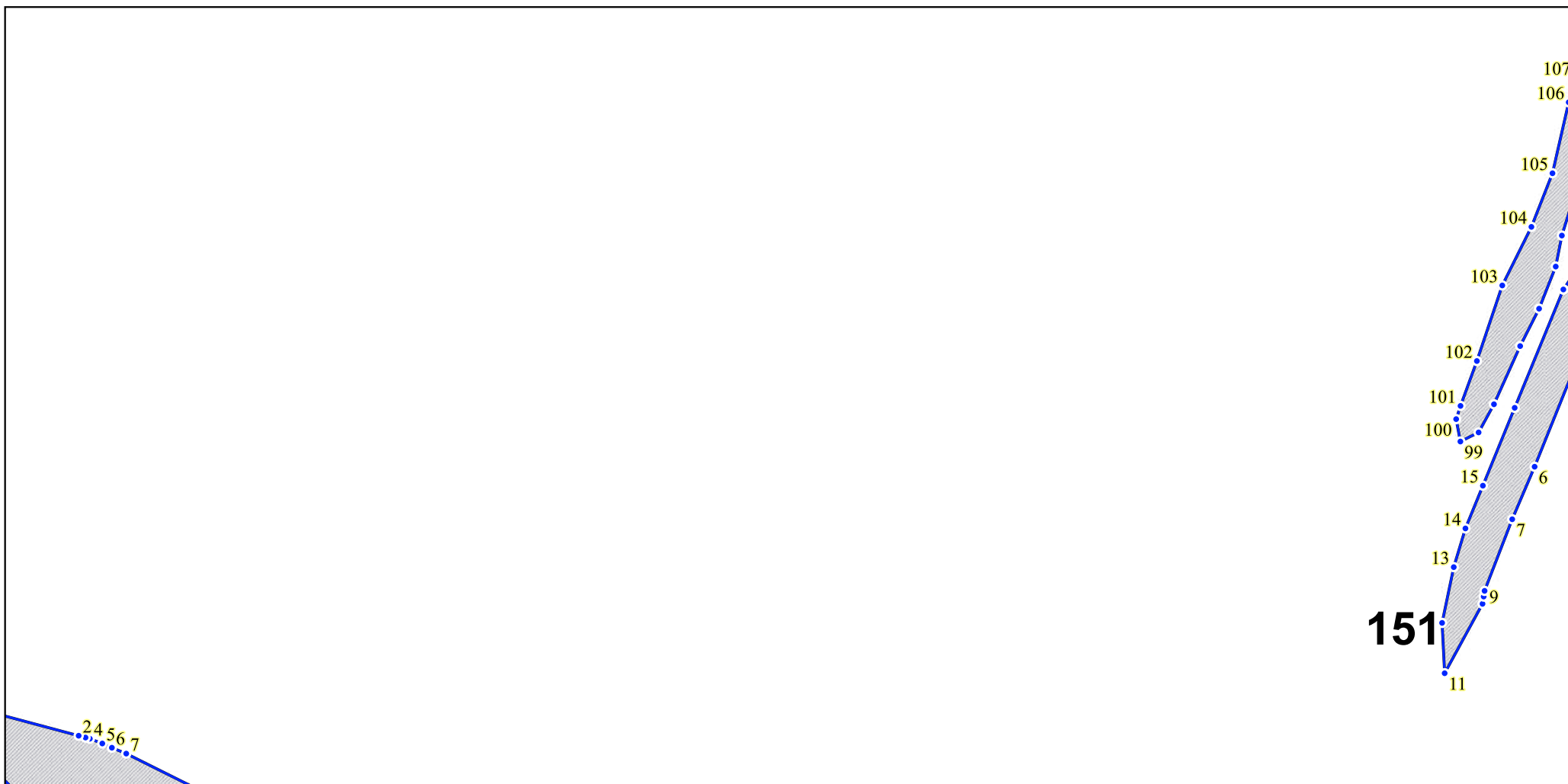

 — участки лесов вокруг сельских населенных пунктов и садовых товариществ

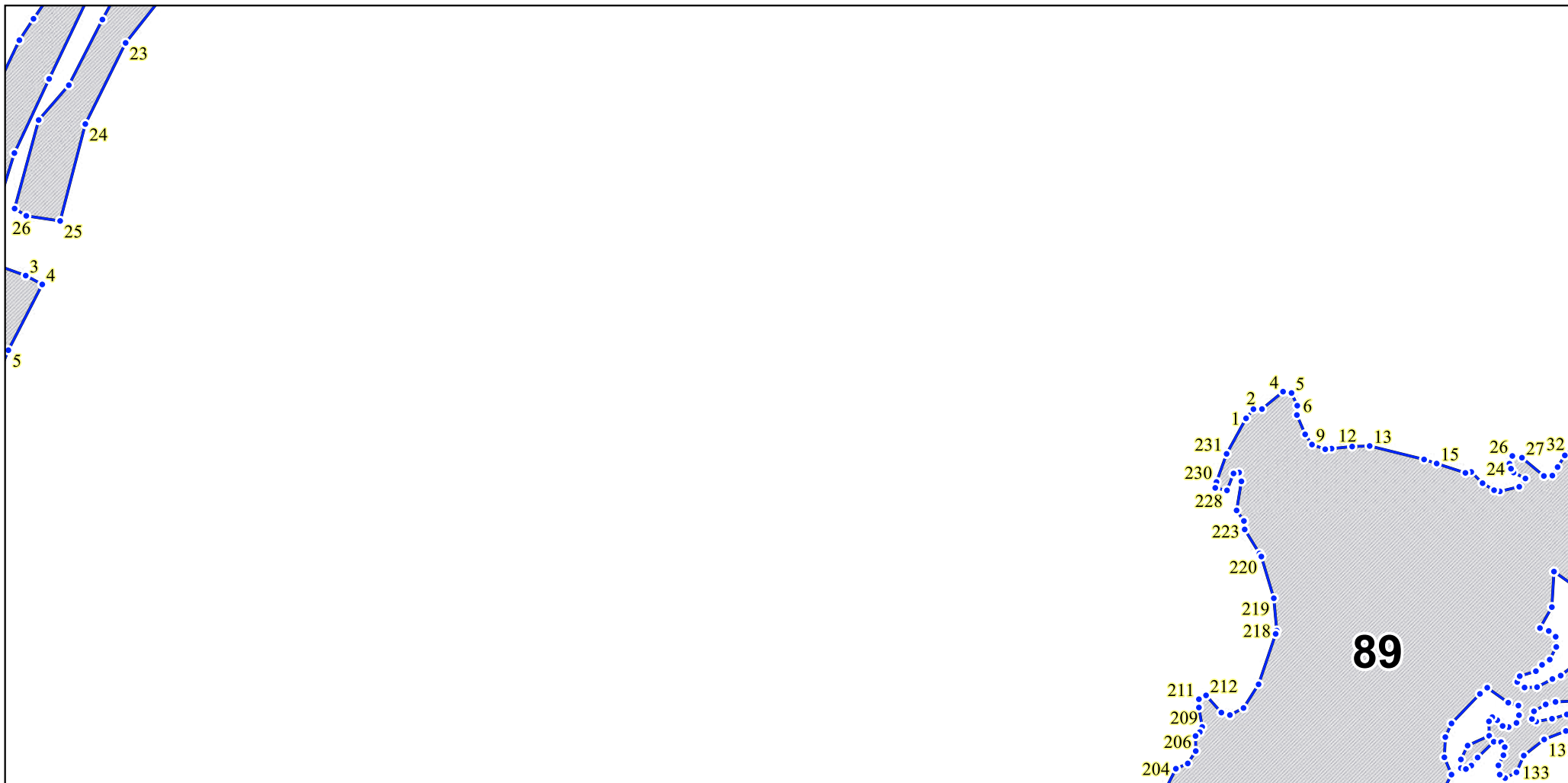

 — участки лесов вокруг сельских населенных пунктов и садовых товариществ

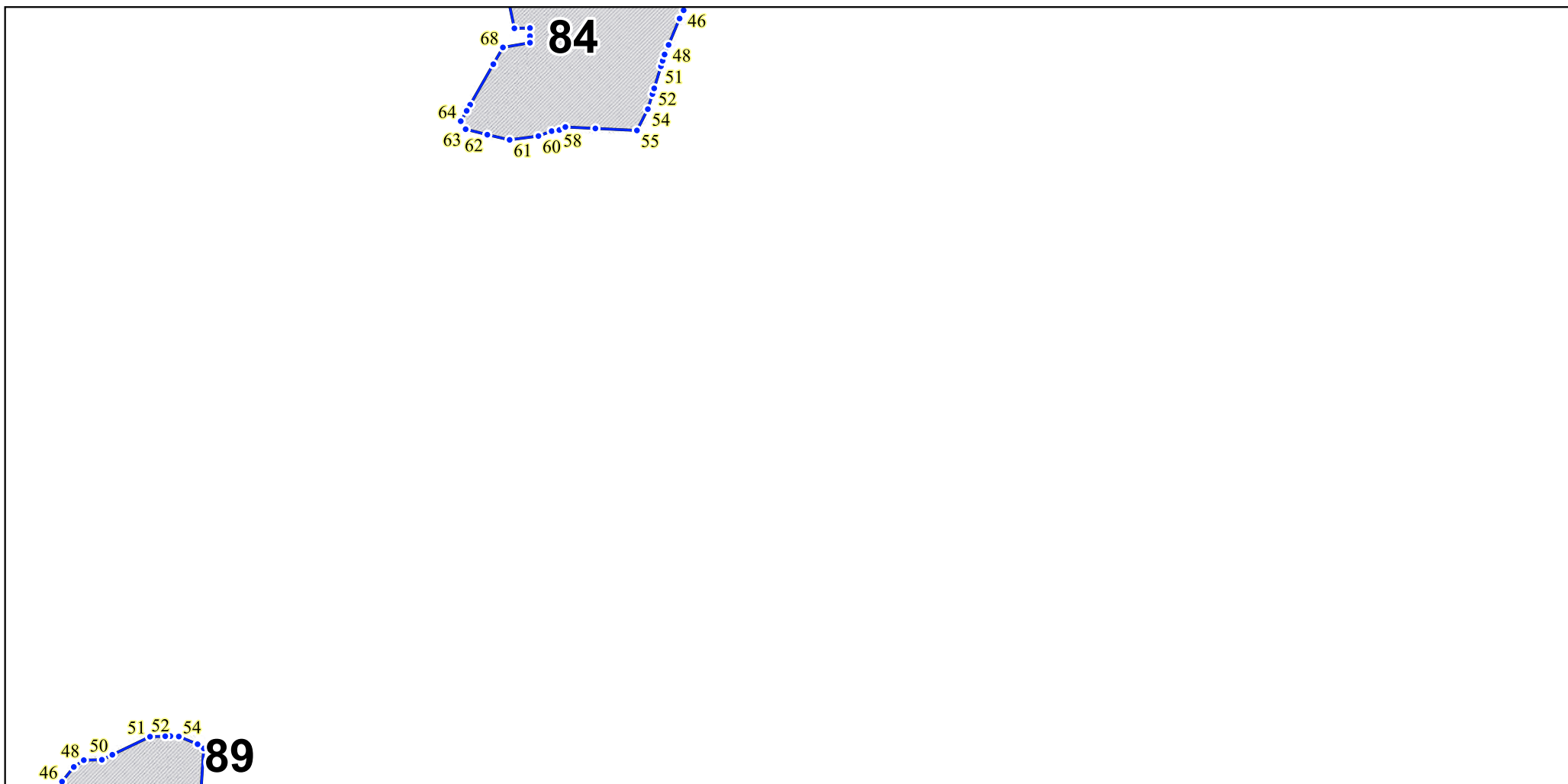

 — участки лесов вокруг сельских населенных пунктов и садовых товариществ

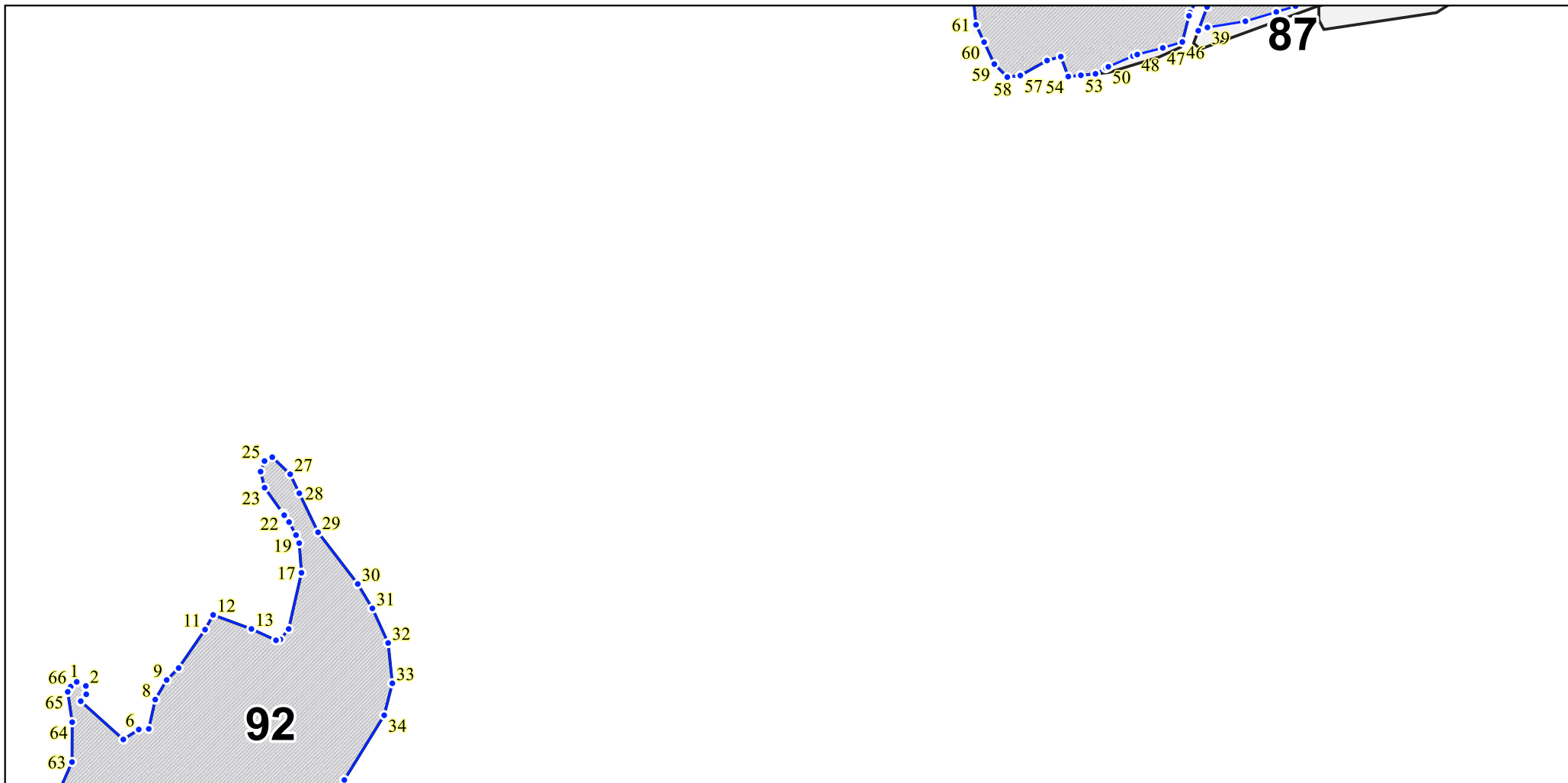

 — участки лесов вокруг сельских населенных пунктов и садовых товариществ

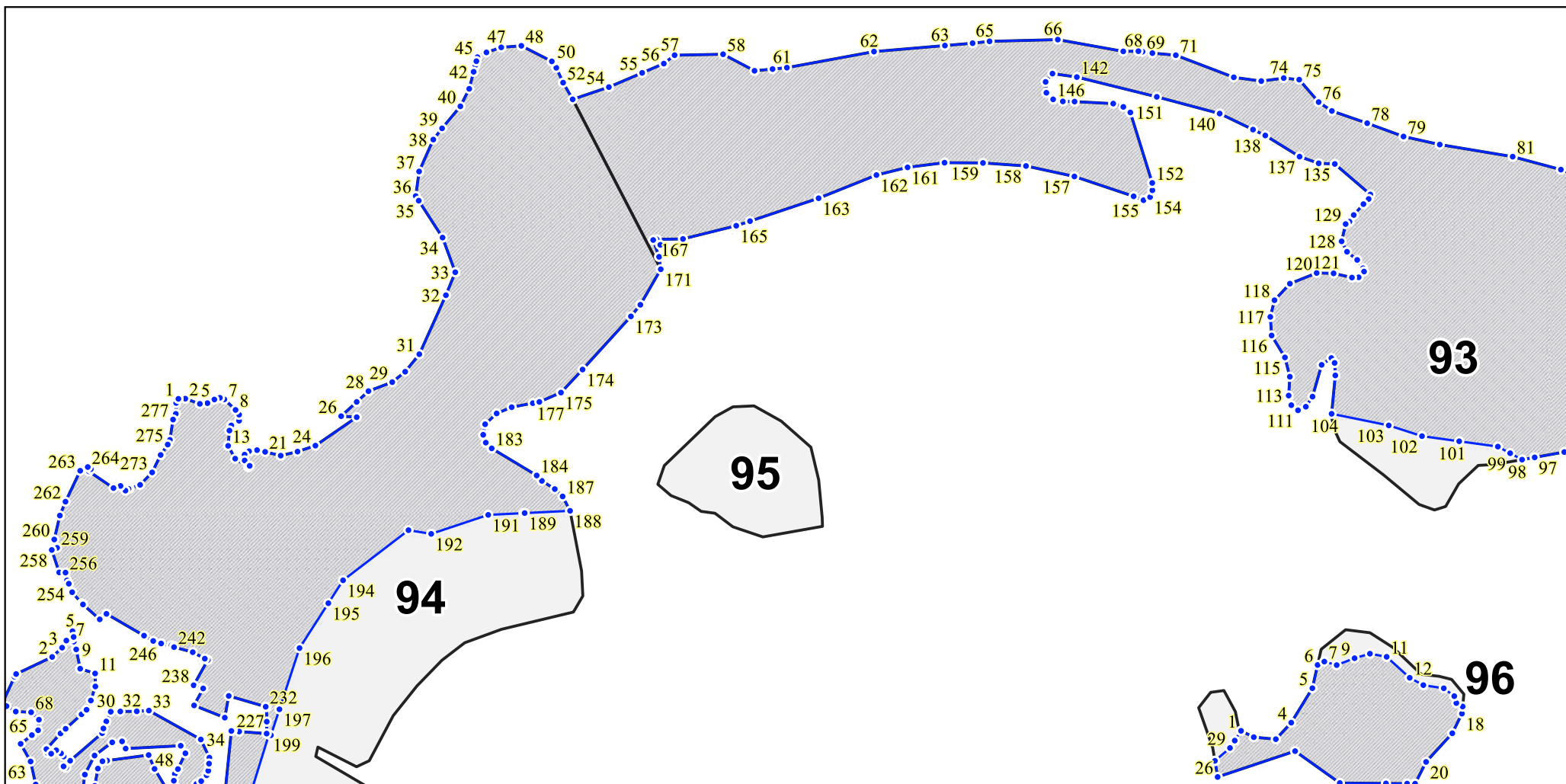

— участки лесов вокруг сельских населенных пунктов и садовых товариществ

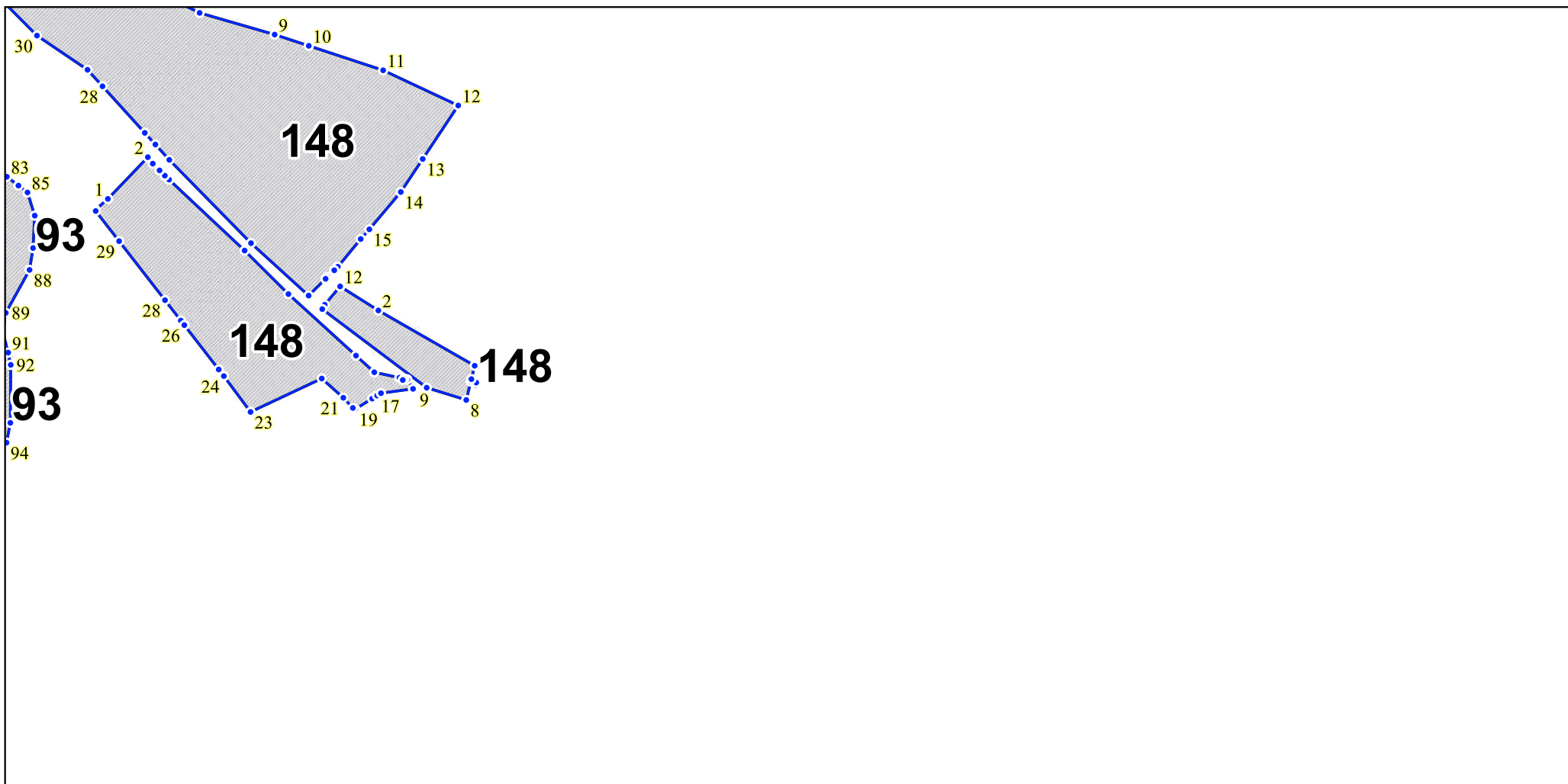

 — участки лесов вокруг сельских населенных пунктов и садовых товариществ

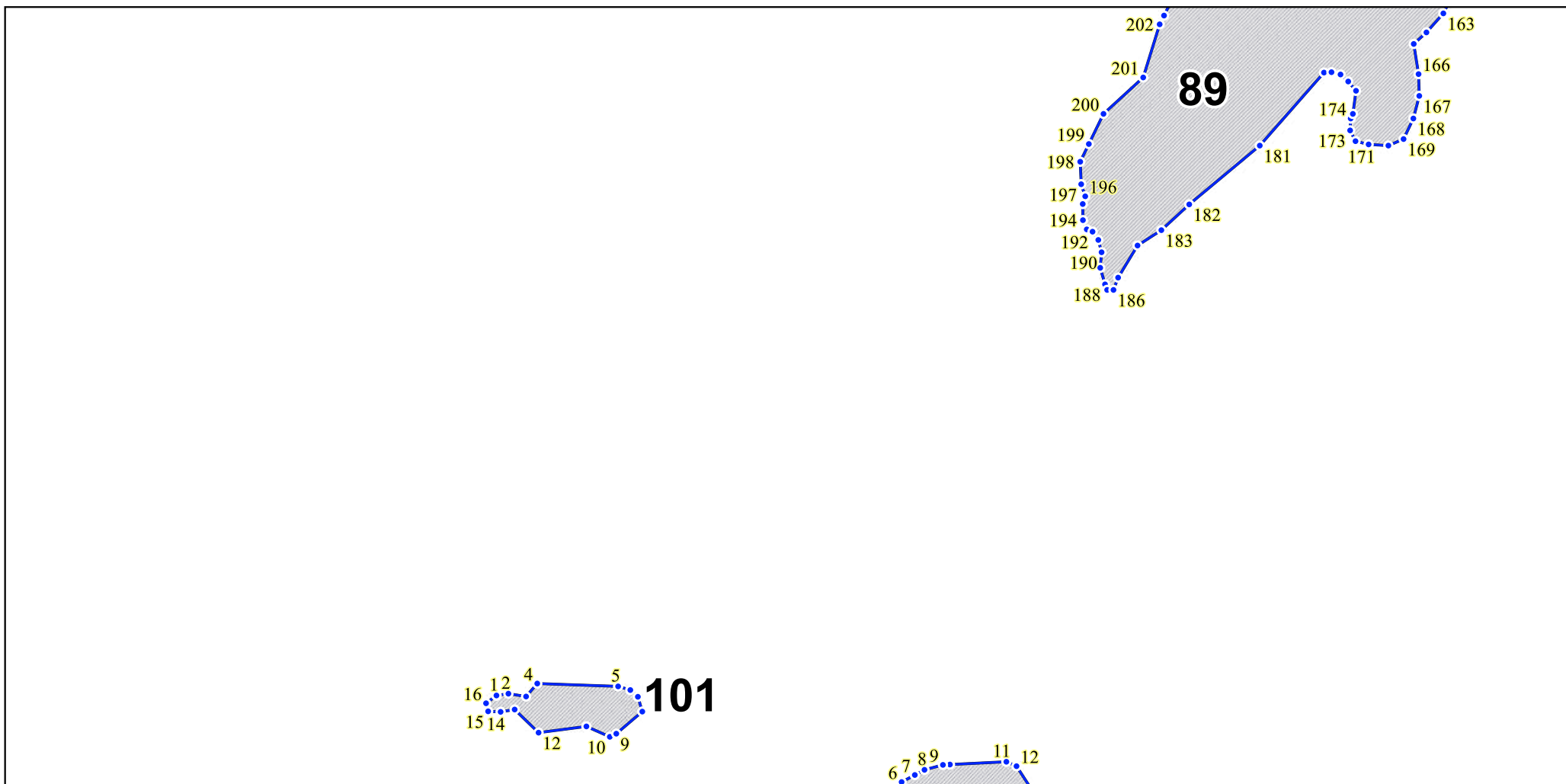

 — участки лесов вокруг сельских населенных пунктов и садовых товариществ

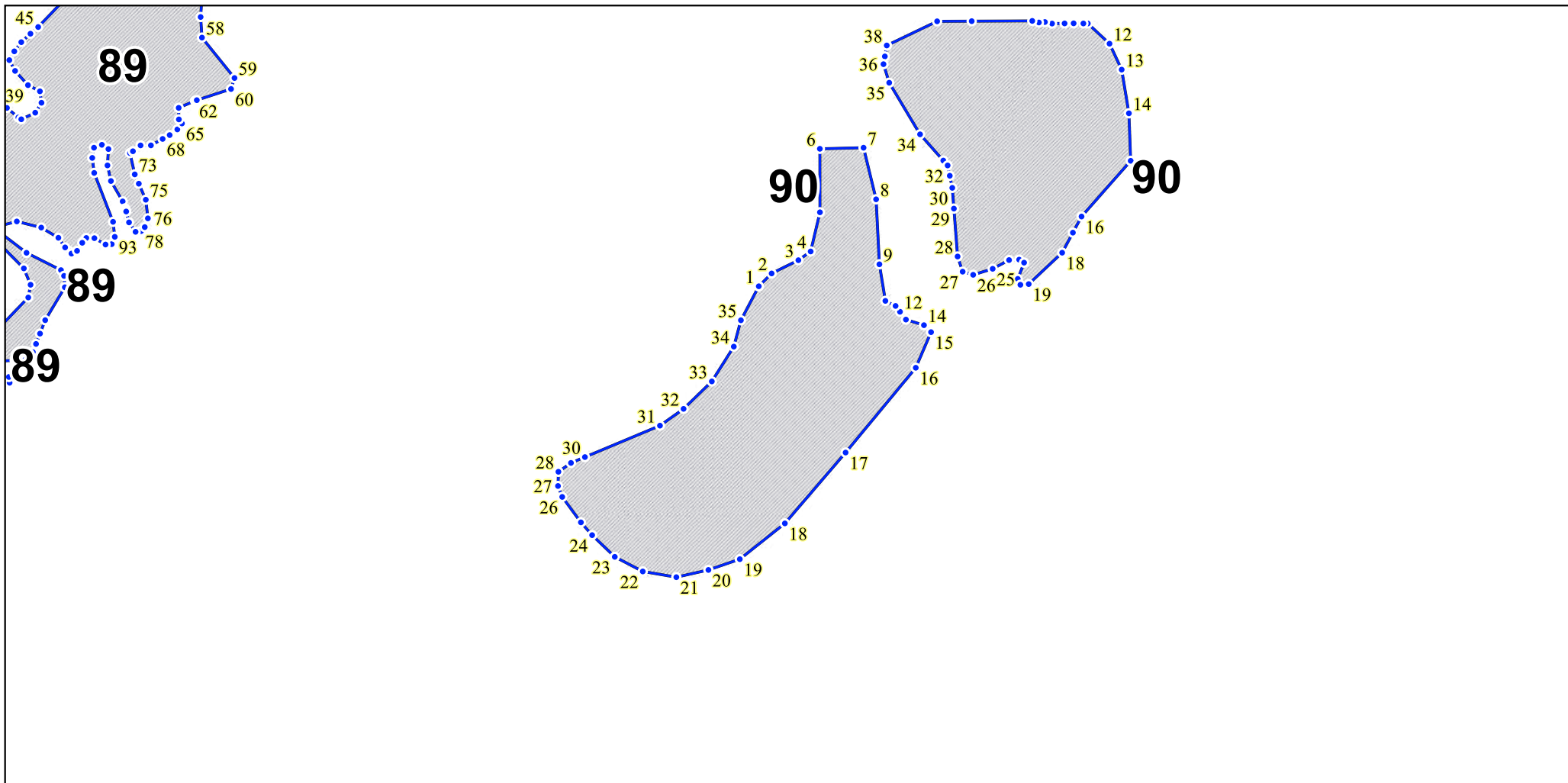

 — участки лесов вокруг сельских населенных пунктов и садовых товариществ

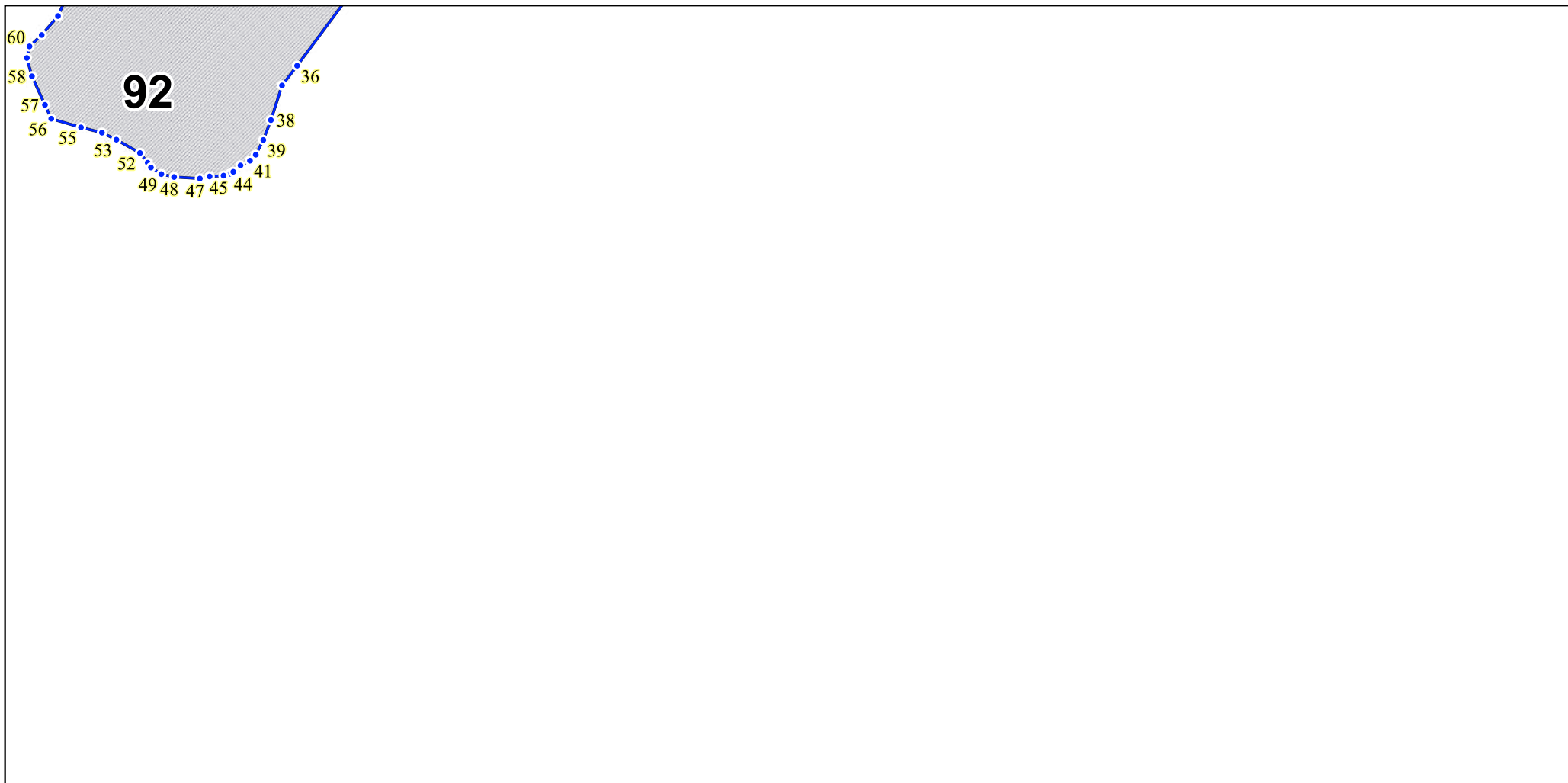

 — участки лесов вокруг сельских населенных пунктов и садовых товариществ

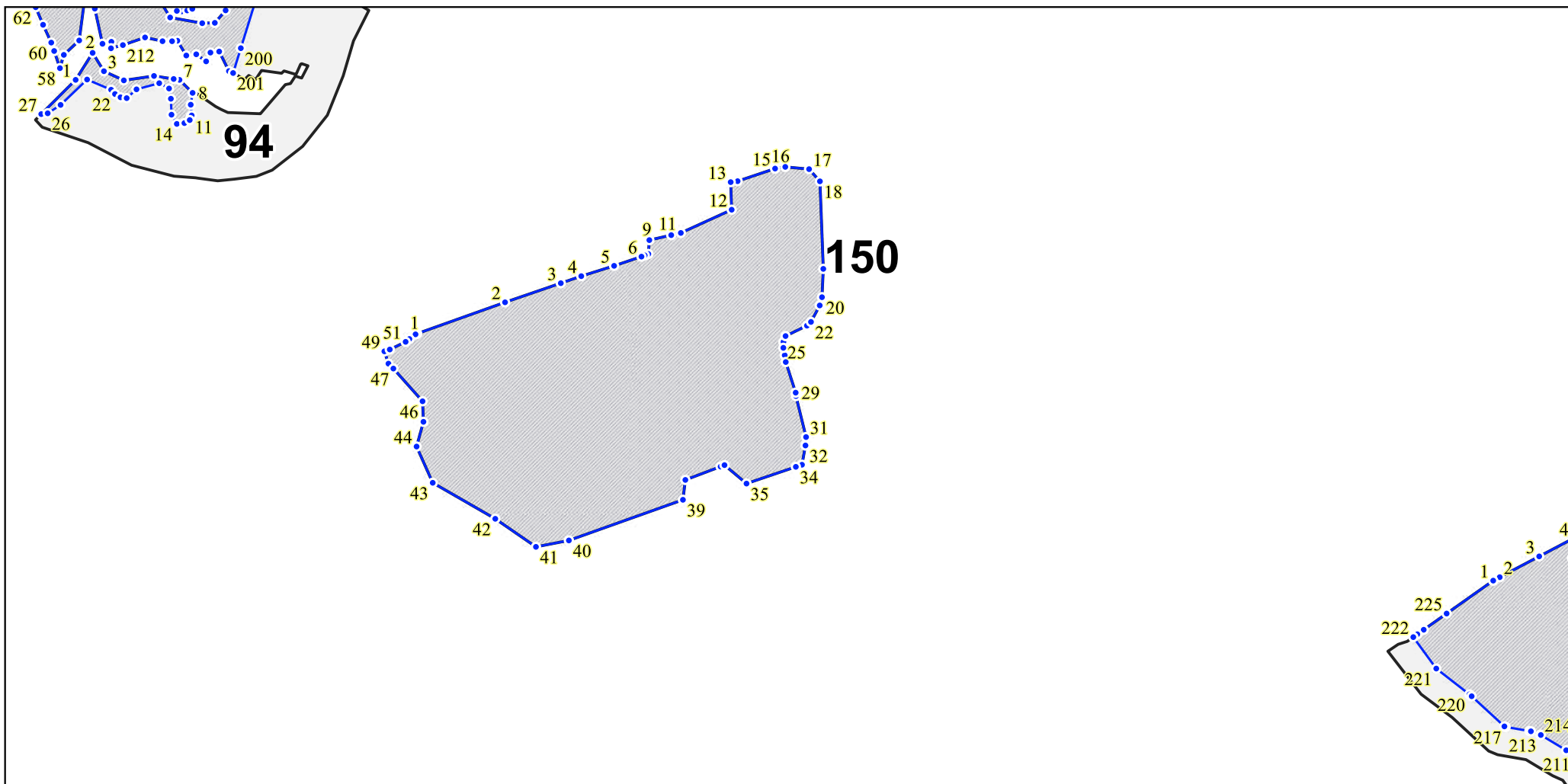

 — участки лесов вокруг сельских населенных пунктов и садовых товариществ

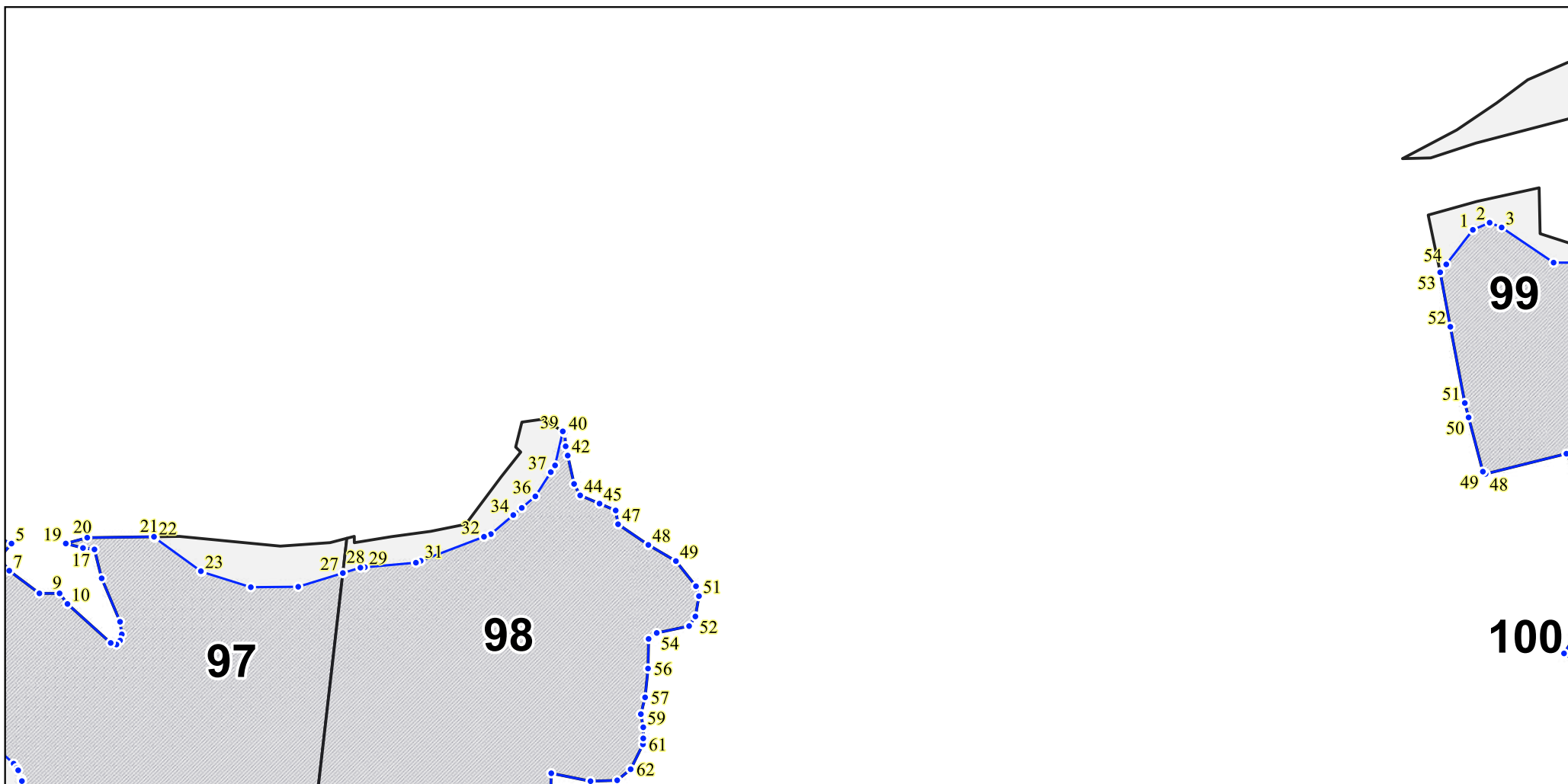

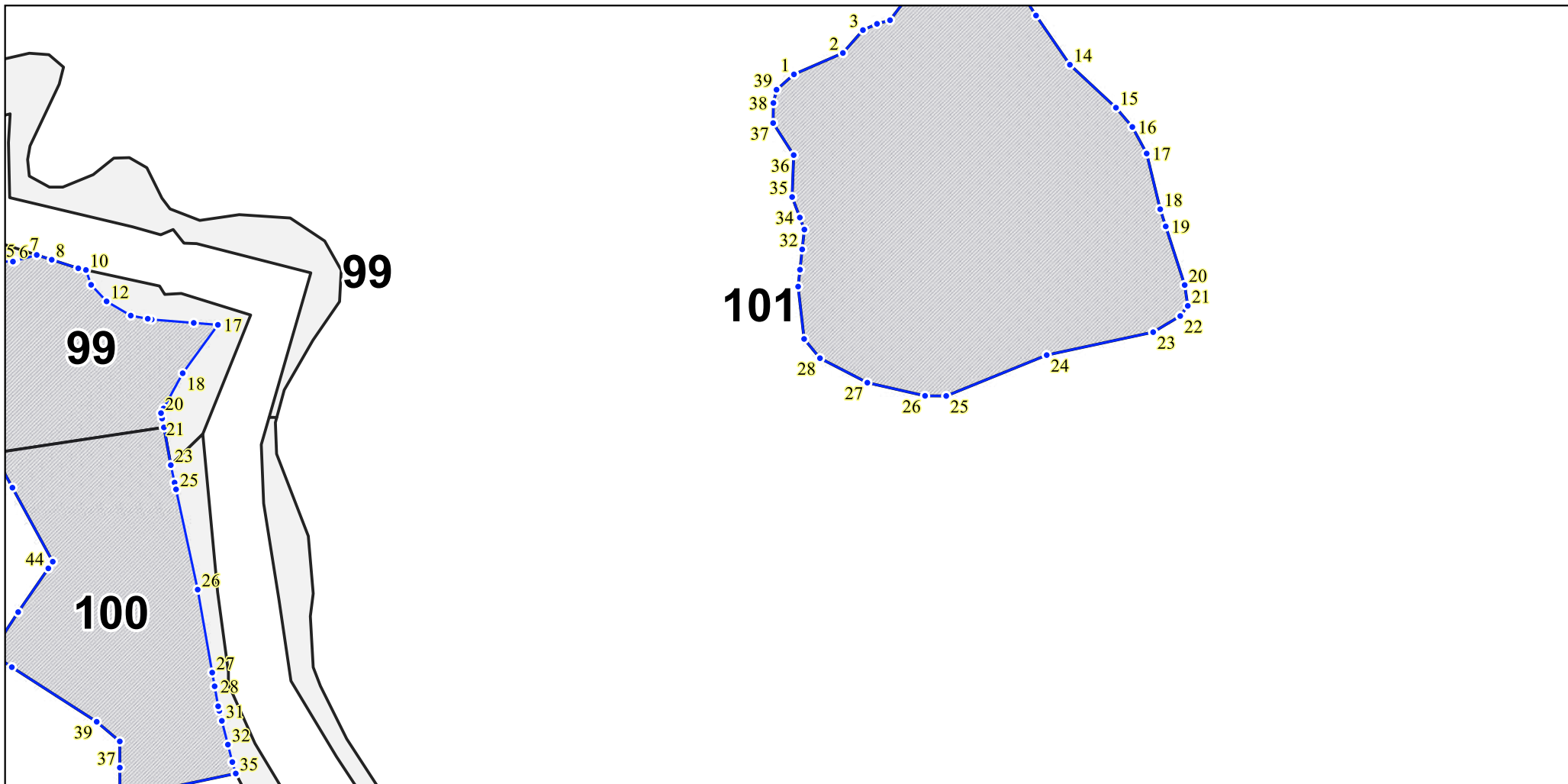

 — участки лесов вокруг сельских населенных пунктов и садовых товариществ



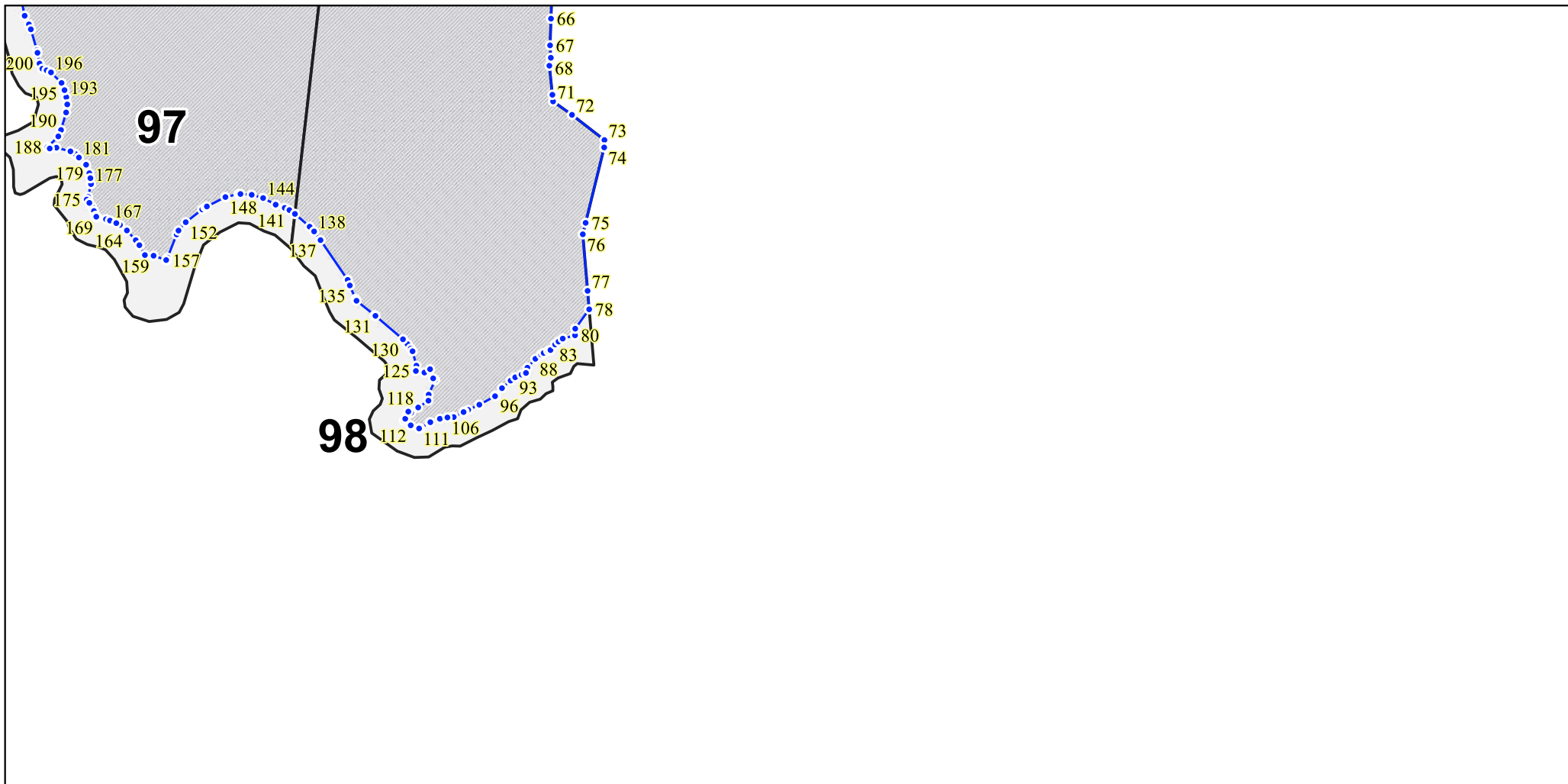

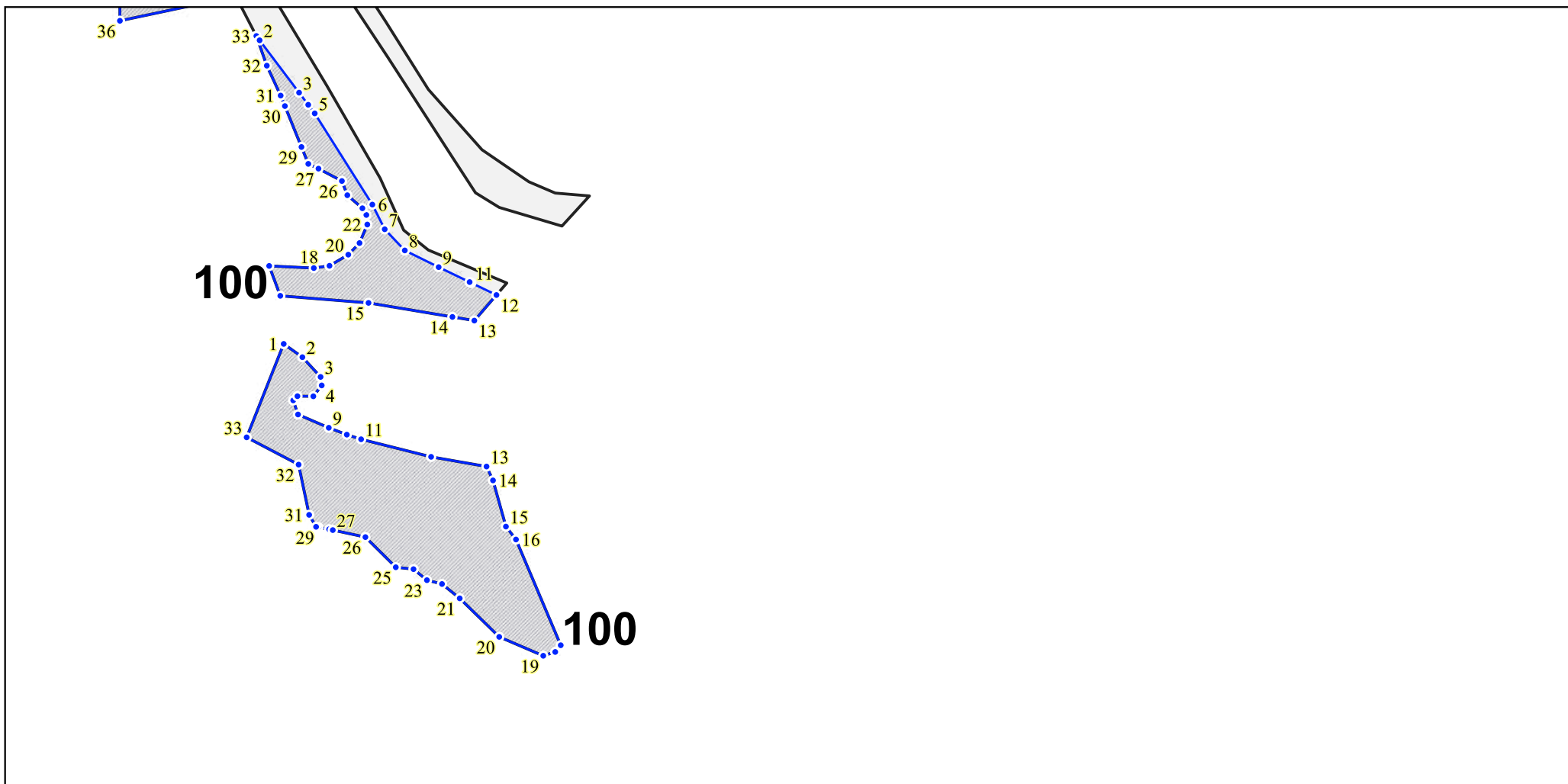
— участки лесов вокруг сельских населенных пунктов и садовых товариществ





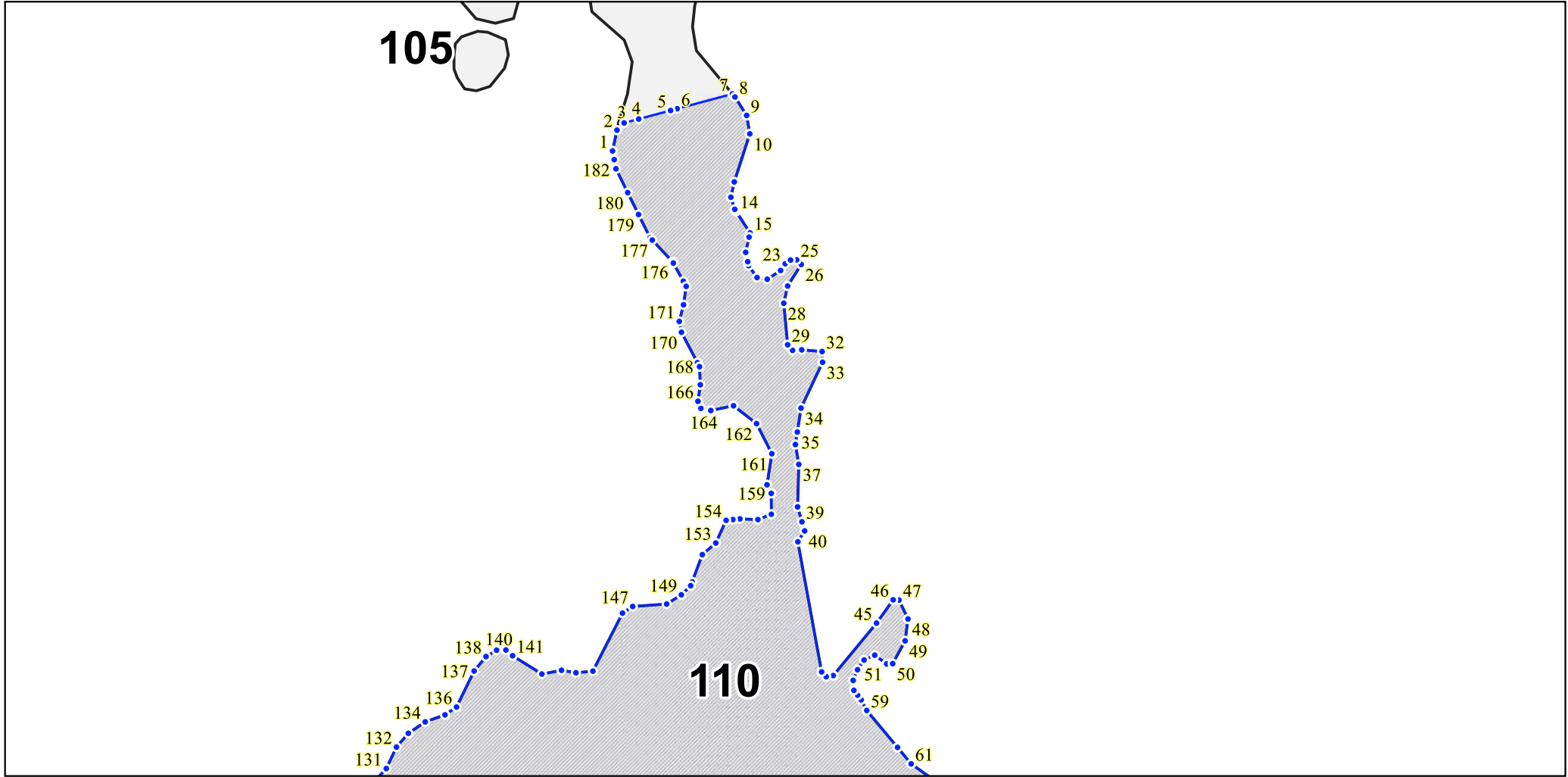

 — участки лесов вокруг сельских населенных пунктов и садовых товариществ

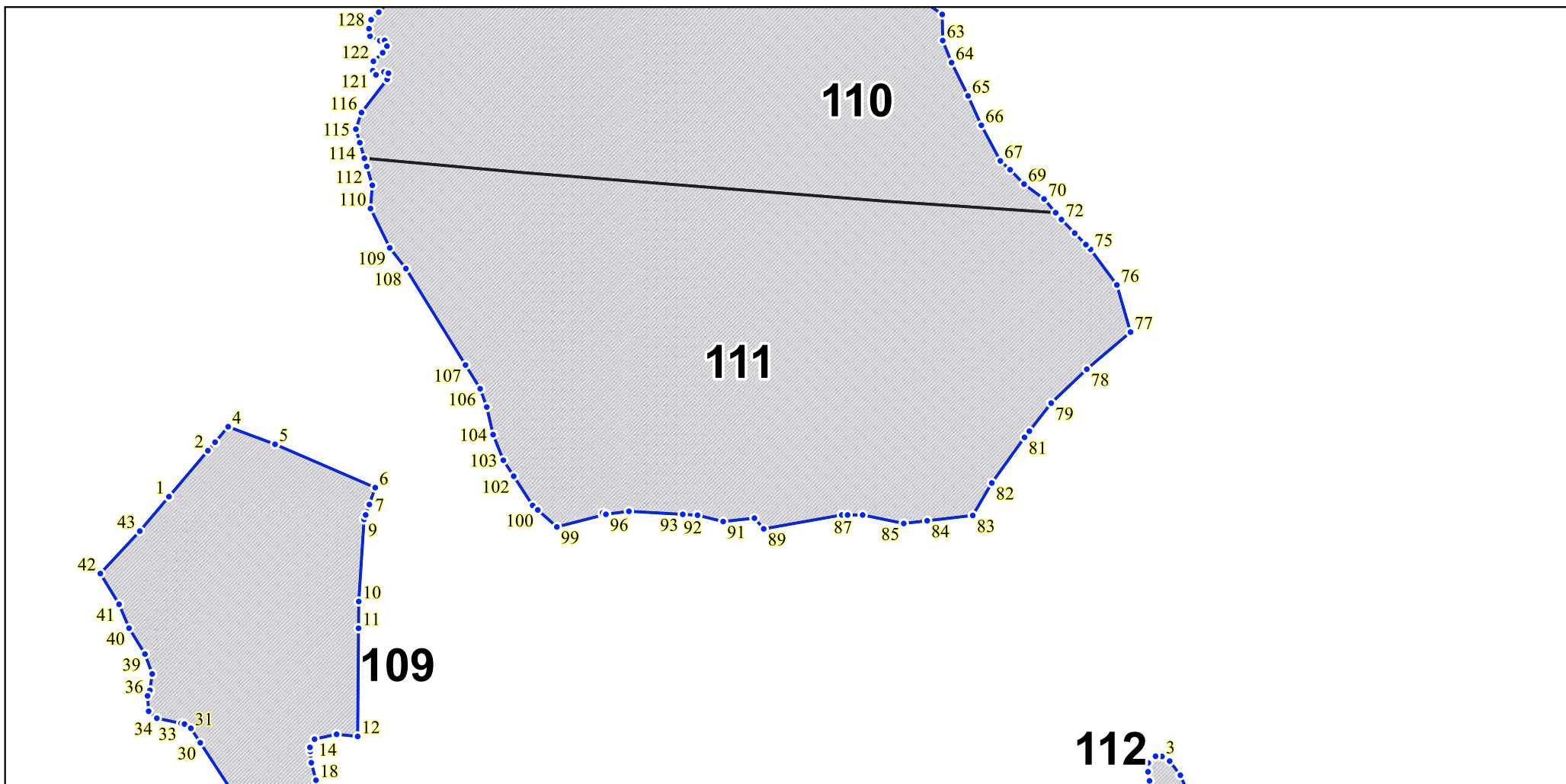

 — участки лесов вокруг сельских населенных пунктов и садовых товариществ



 — участки лесов вокруг сельских населенных пунктов и садовых товариществ

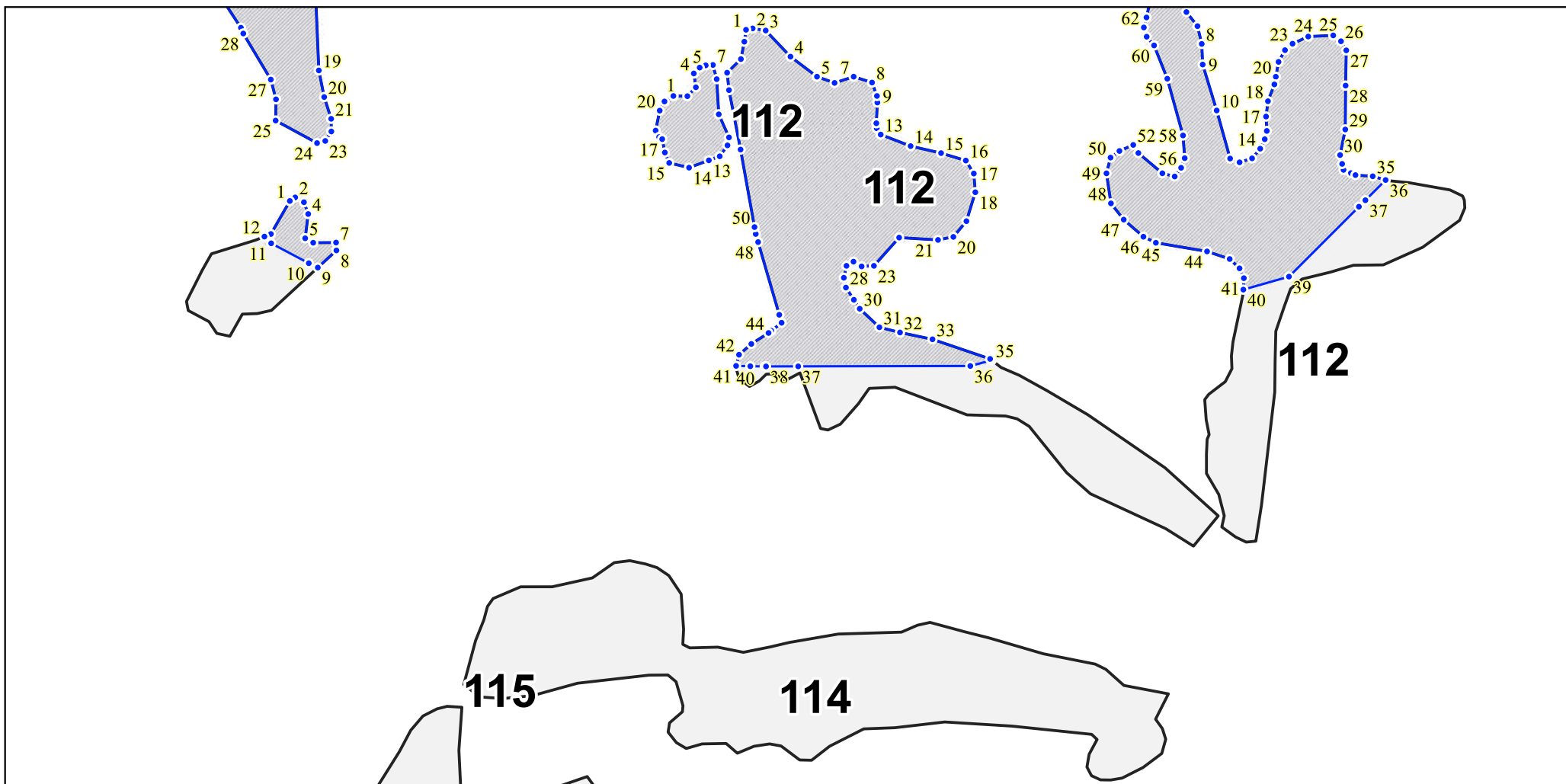

 — участки лесов вокруг сельских населенных пунктов и садовых товариществ

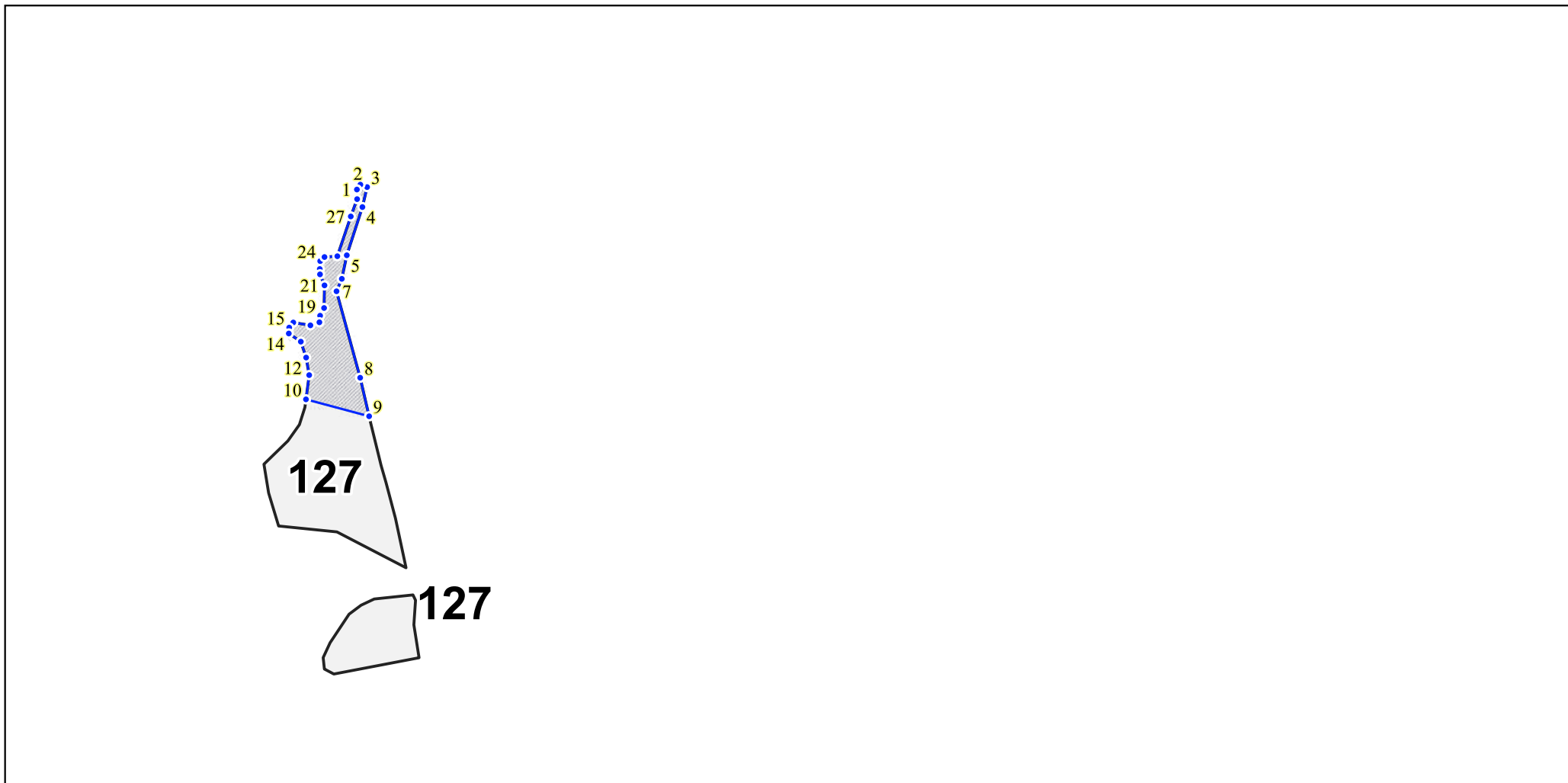

 — участки лесов вокруг сельских населенных пунктов и садовых товариществ

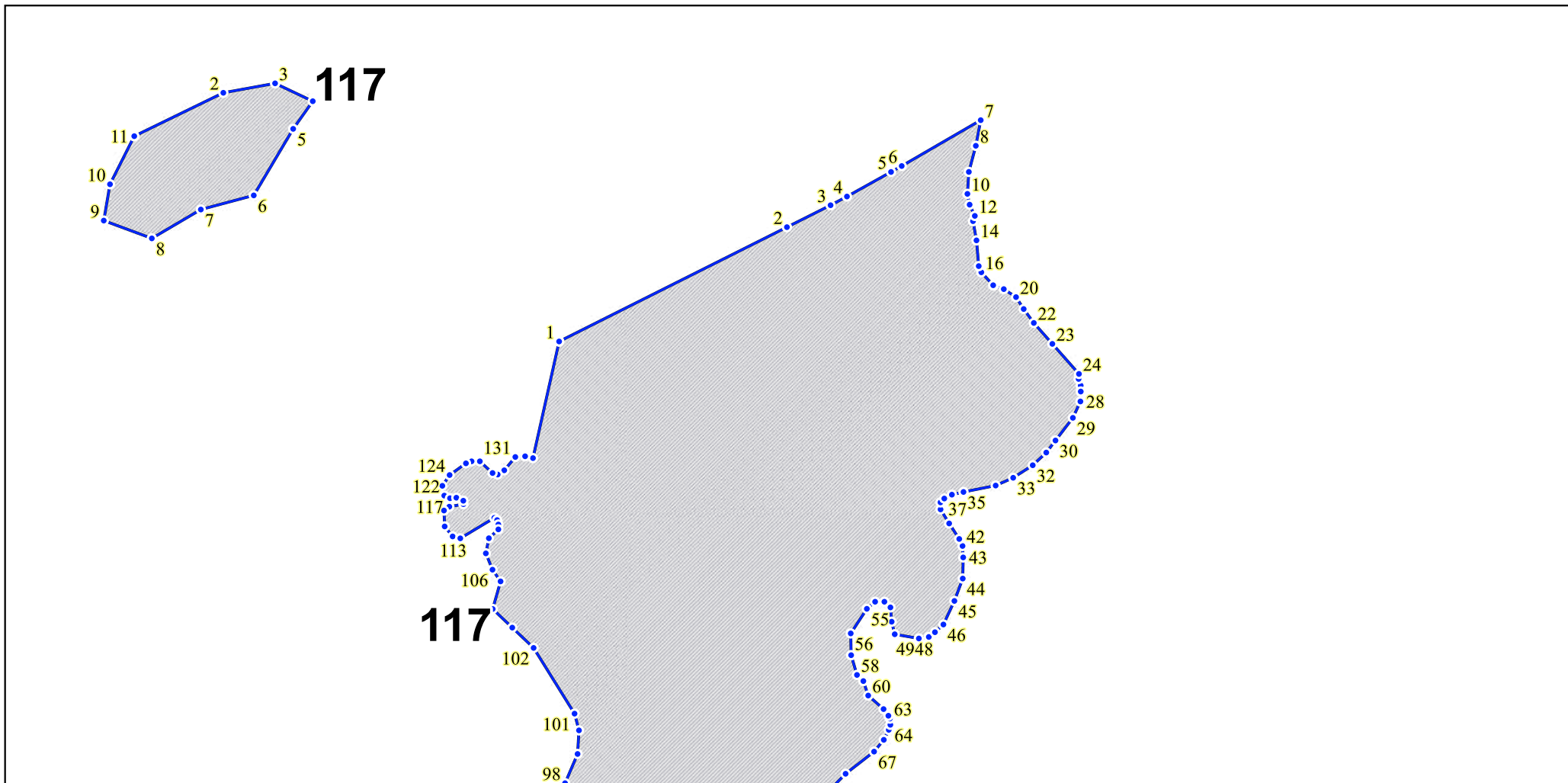

 — участки лесов вокруг сельских населенных пунктов и садовых товариществ

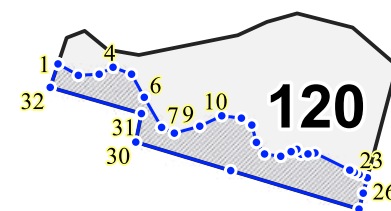
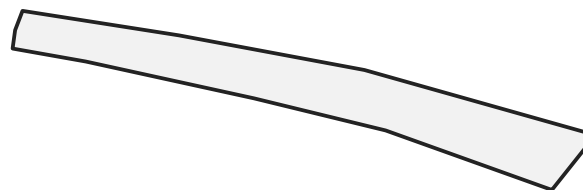
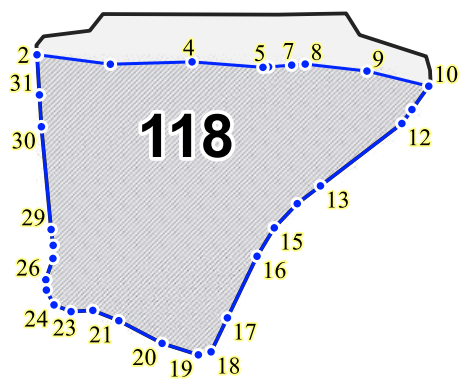

 — участки лесов вокруг сельских населенных пунктов и садовых товариществ

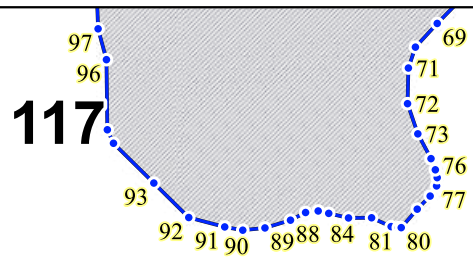

 — участки лесов вокруг сельских населенных пунктов и садовых товариществ

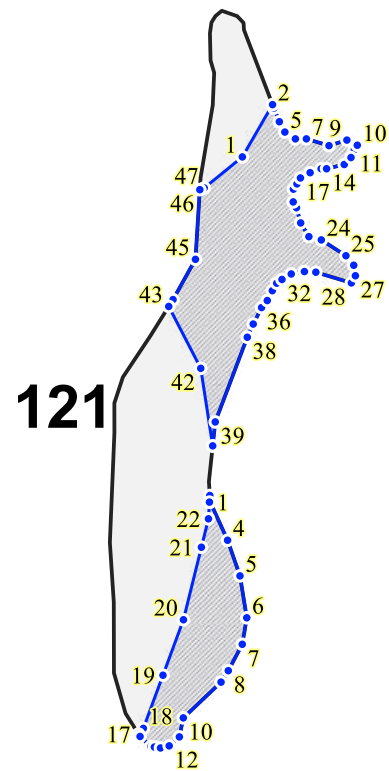

 — участки лесов вокруг сельских населенных пунктов и садовых товариществ

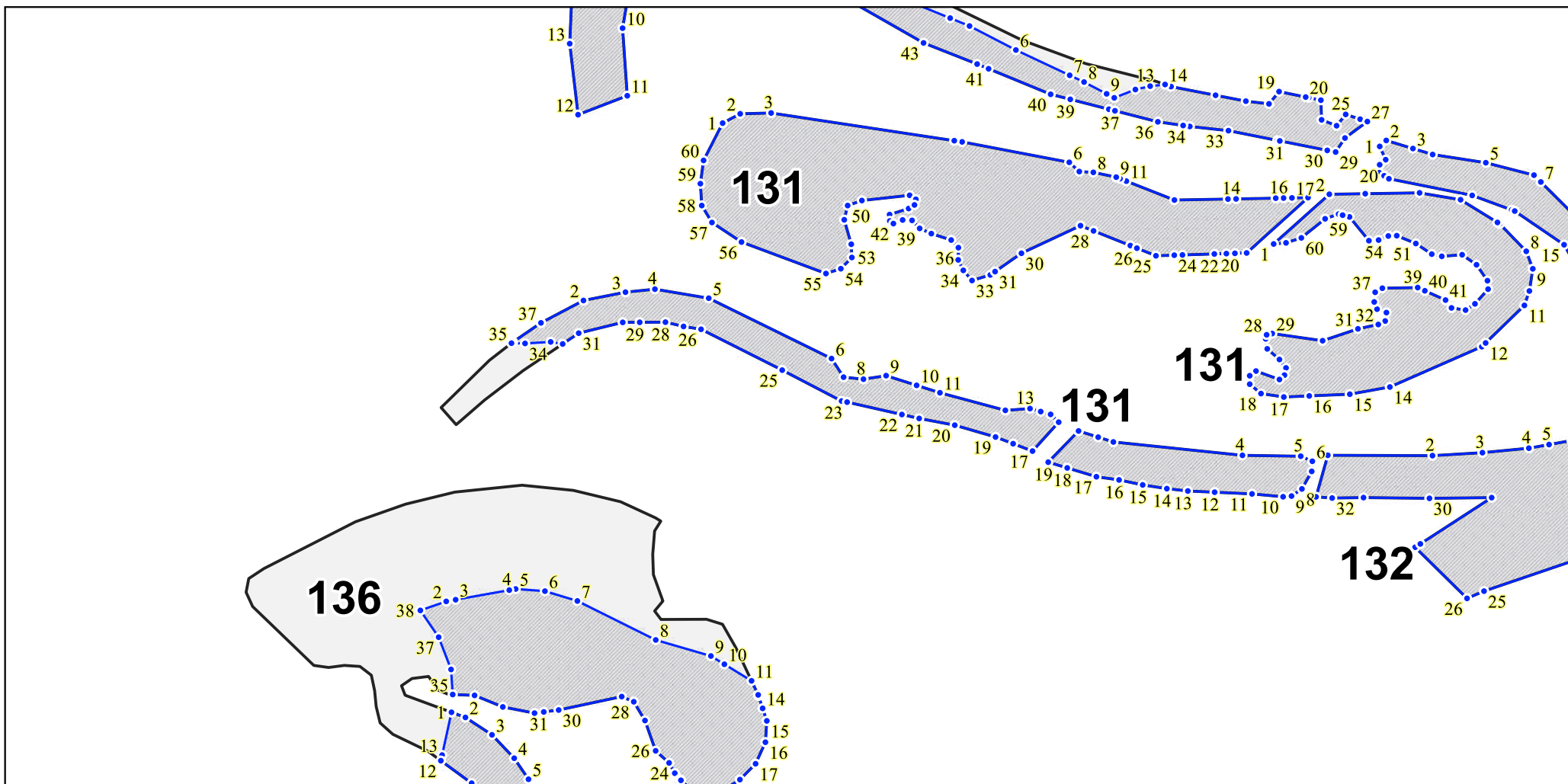

 — участки лесов вокруг сельских населенных пунктов и садовых товариществ

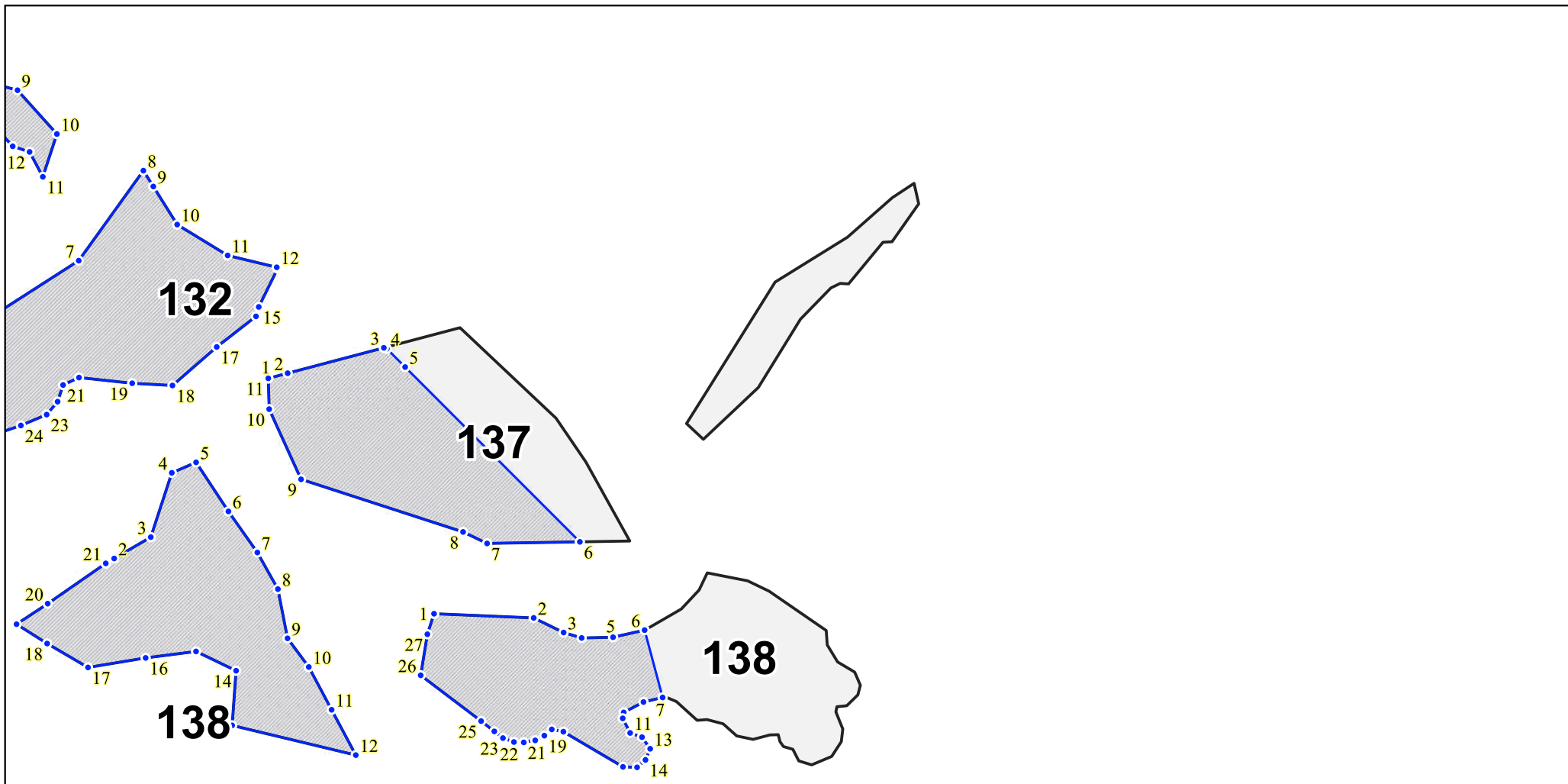

 — участки лесов вокруг сельских населенных пунктов и садовых товариществ

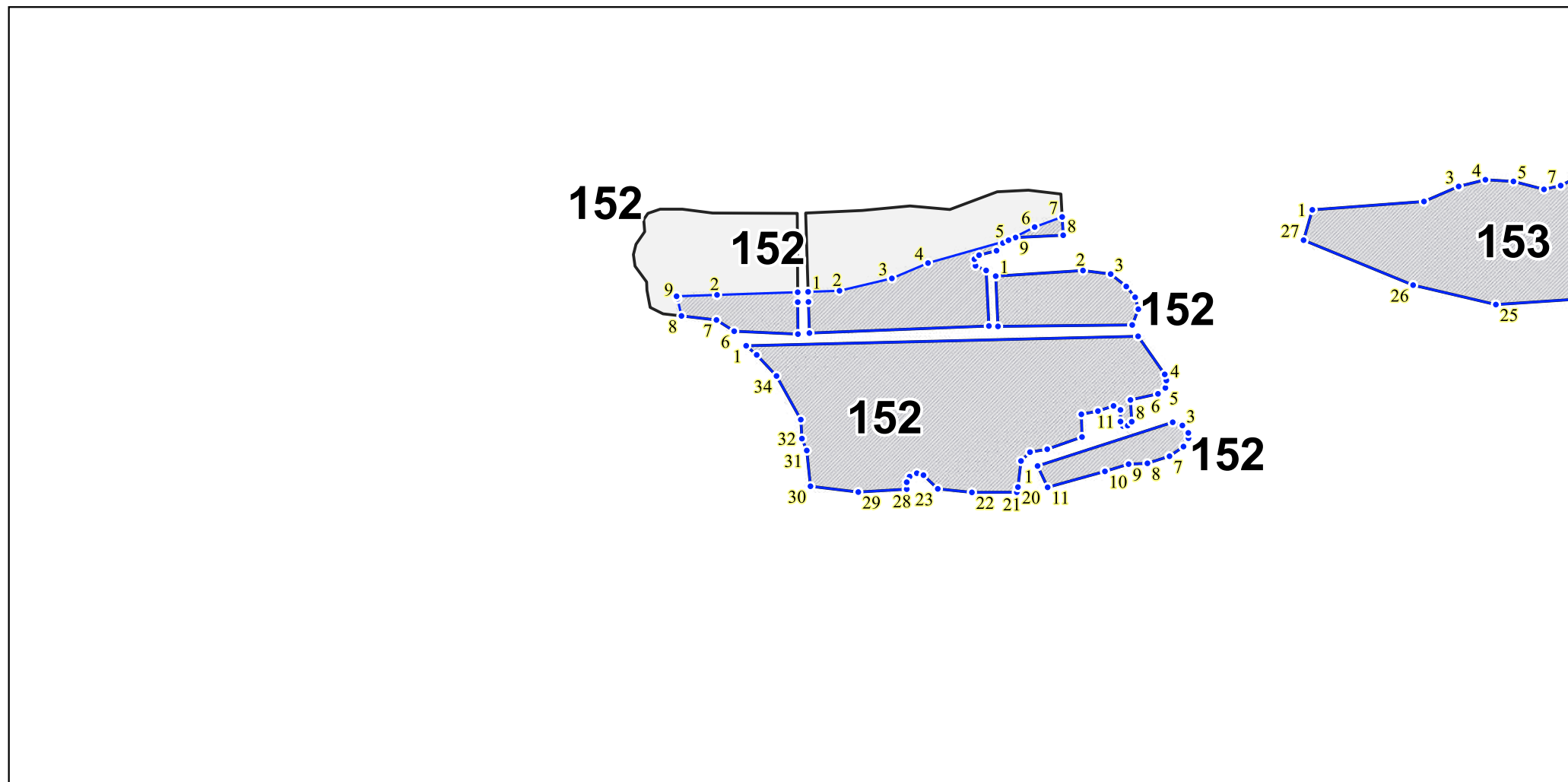

 — участки лесов вокруг сельских населенных пунктов и садовых товариществ

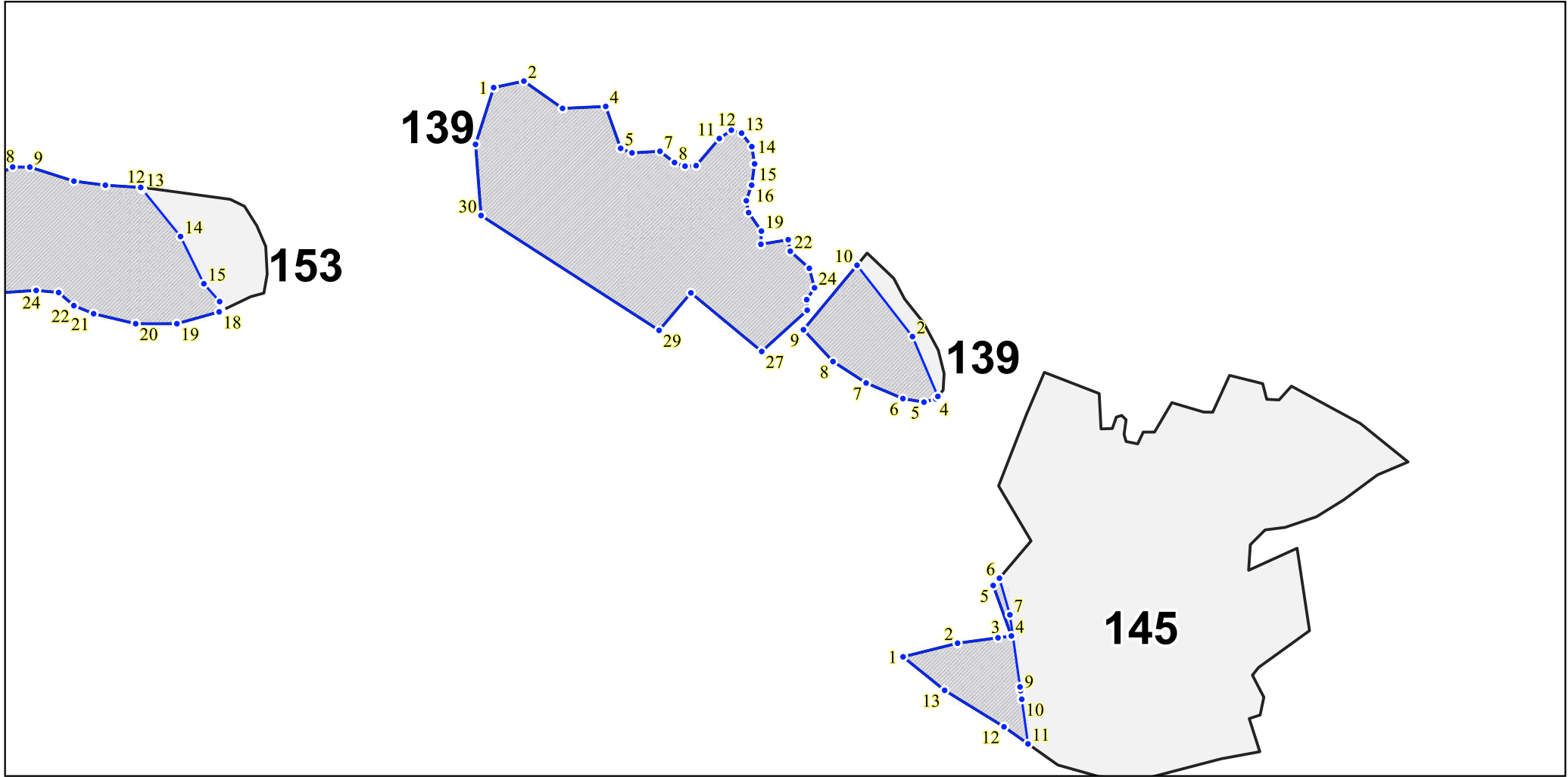

 — участки лесов вокруг сельских населенных пунктов и садовых товариществ

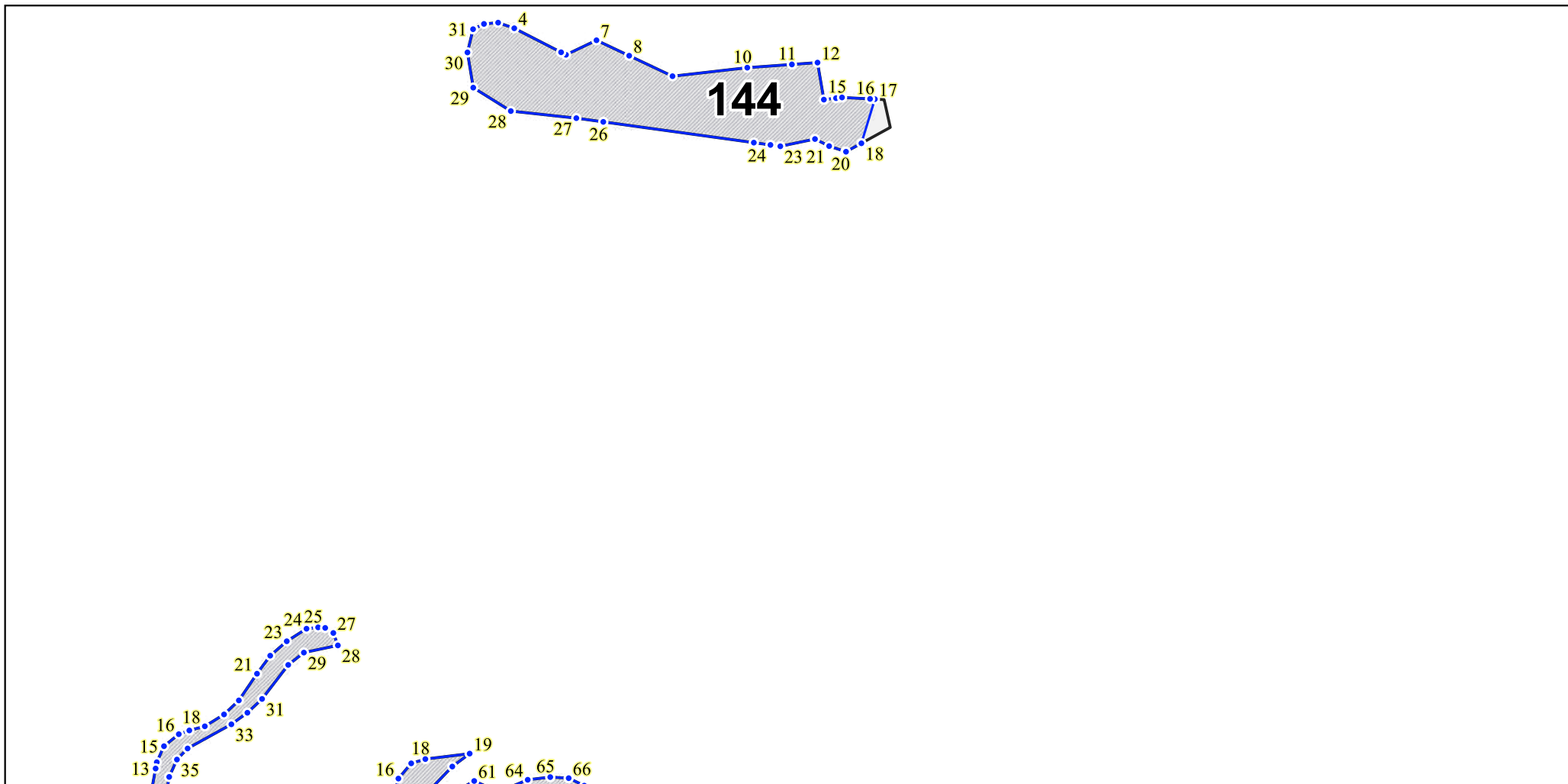

 — участки лесов вокруг сельских населенных пунктов и садовых товариществ

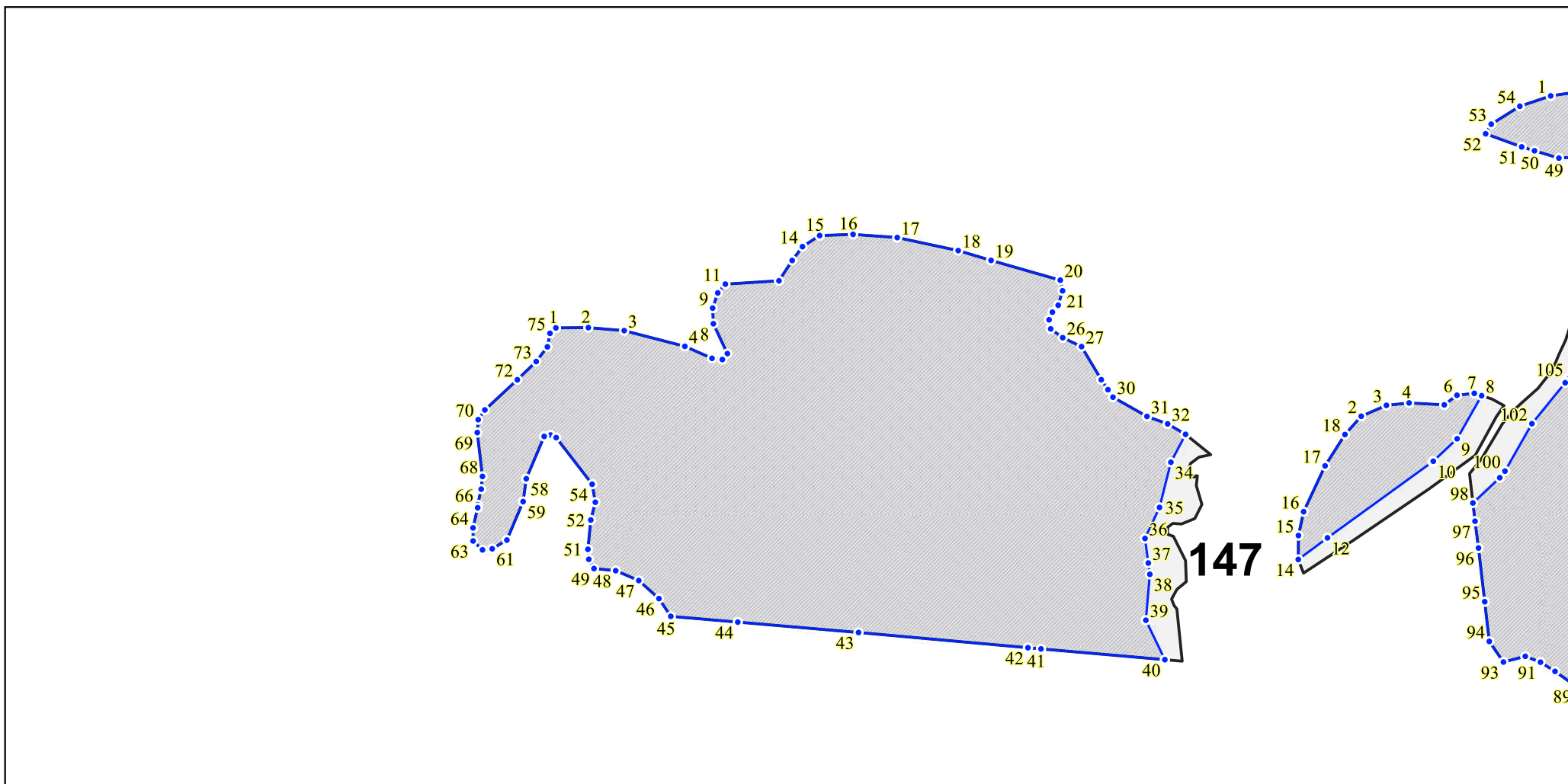

 — участки лесов вокруг сельских населенных пунктов и садовых товариществ

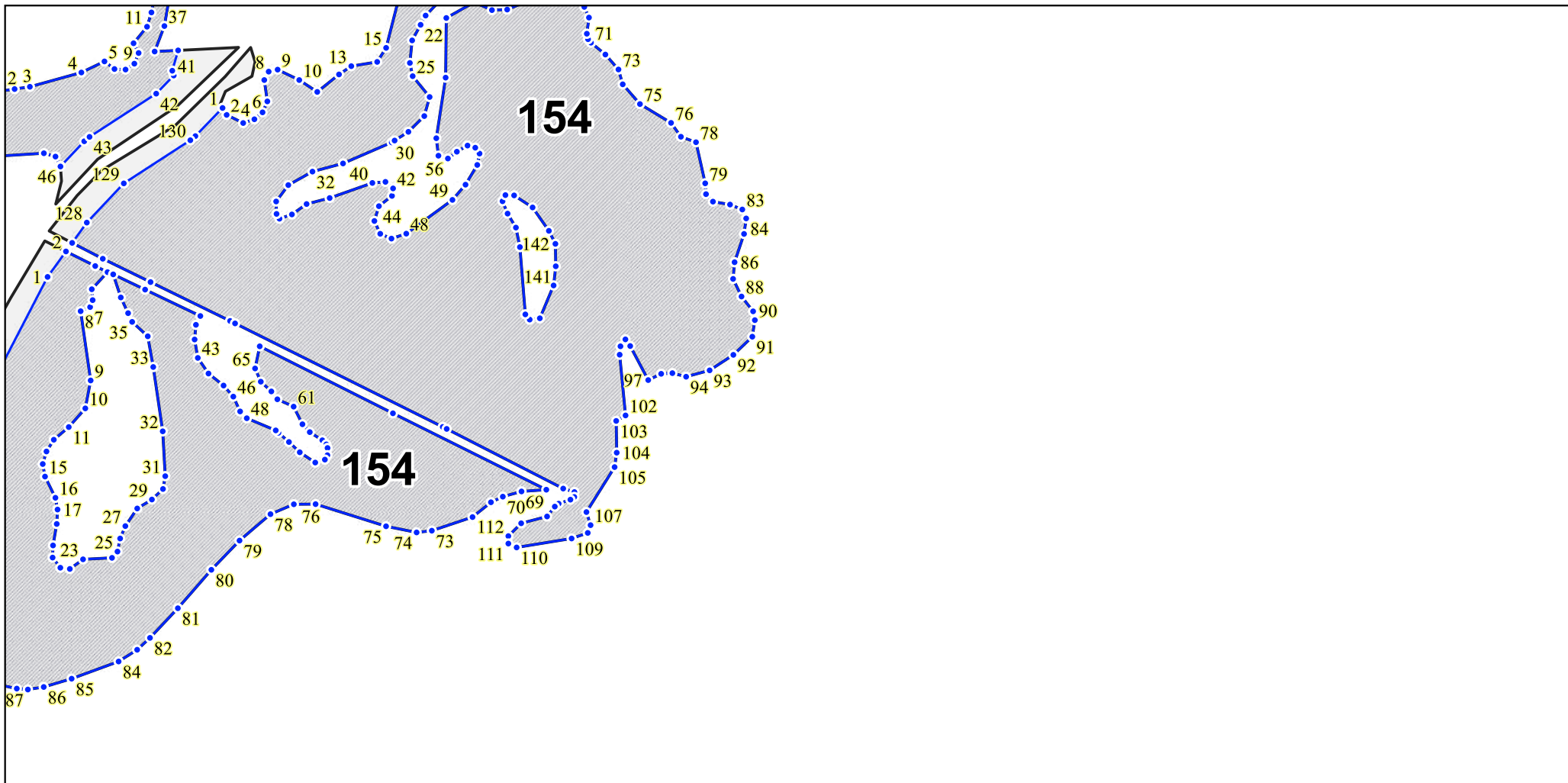

— участки лесов вокруг сельских населенных пунктов и садовых товариществ